



## ПРИТОЧНОЕ УСТРОЙСТВО **EHA**



## схемы установки на окнах

(редакция от 18.11.2009)

Профильная система: дерево  
 Наружный козырёк: Стандартный **ASAM**

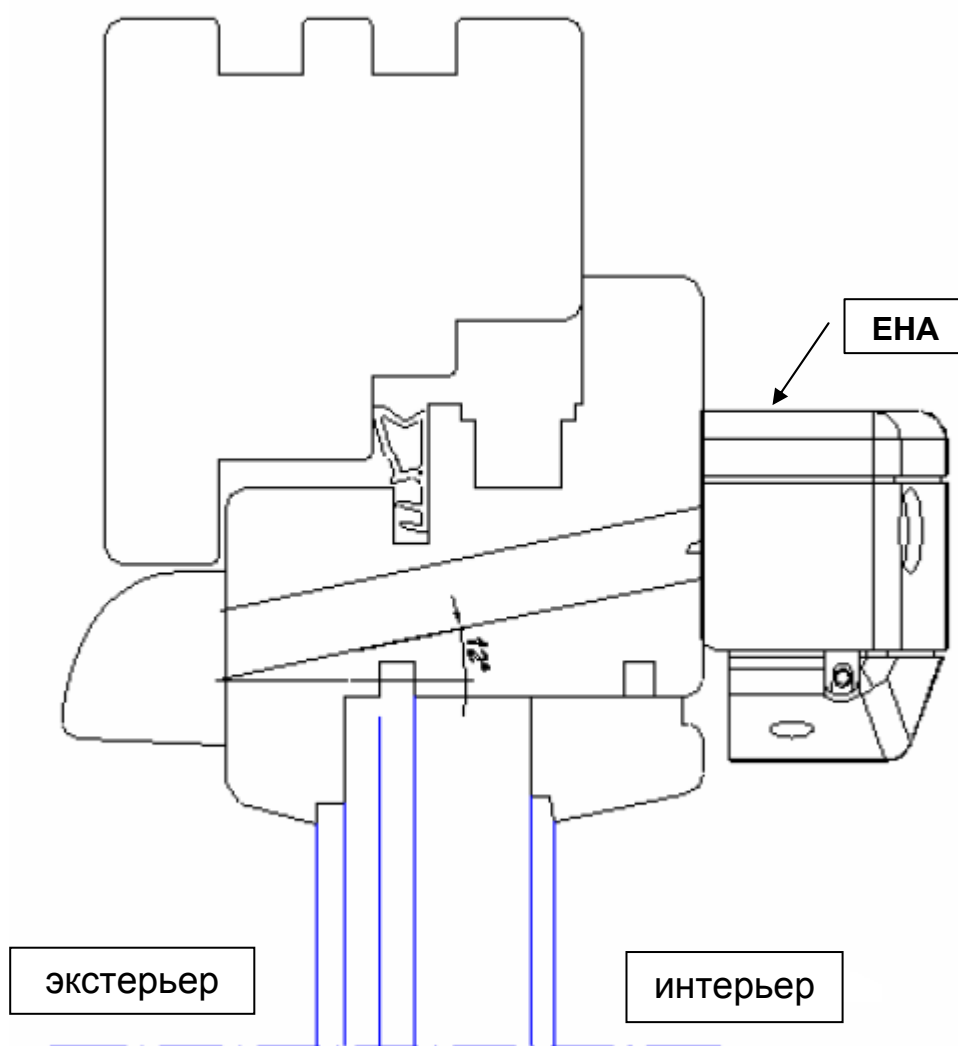

Рекомендуемые размеры технологического паза  
 в притворе рама/ створка

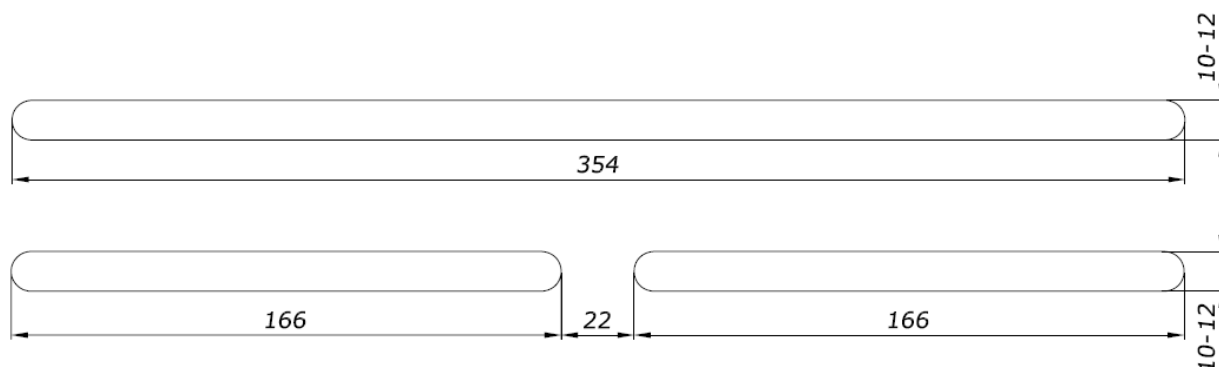

Профильная система: дерево  
 Наружный козырёк: Стандартный **ASAM**

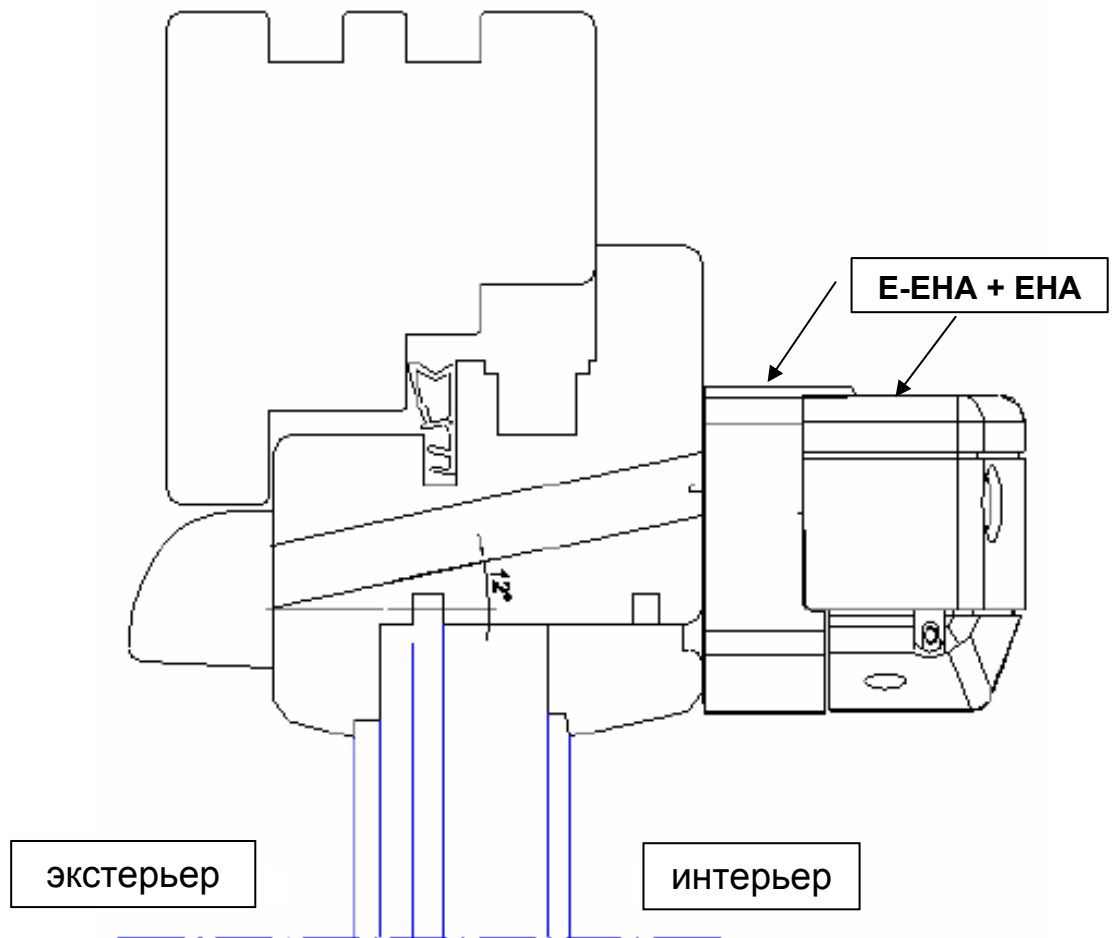

Рекомендуемые размеры технологического паза  
 в притворе рама / створка

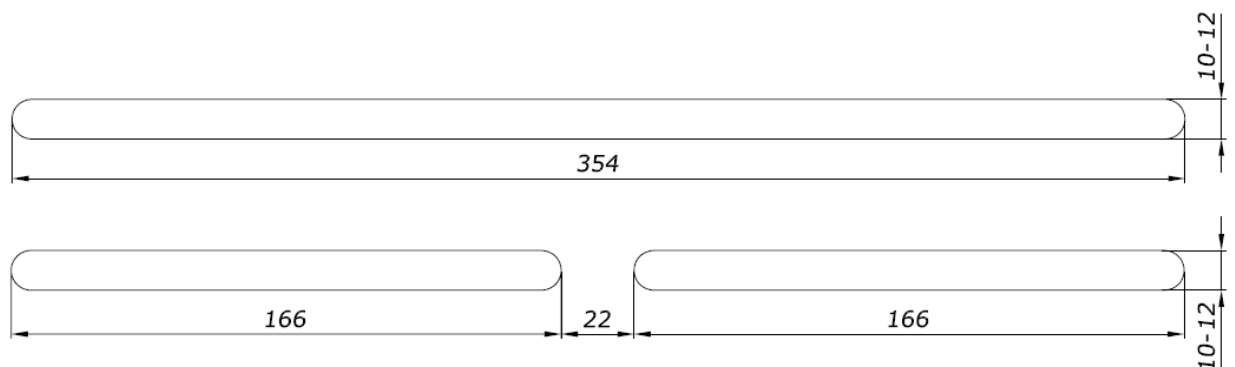

Профильная система: дерево  
 Наружный козырёк: Акустический **A-EMM**

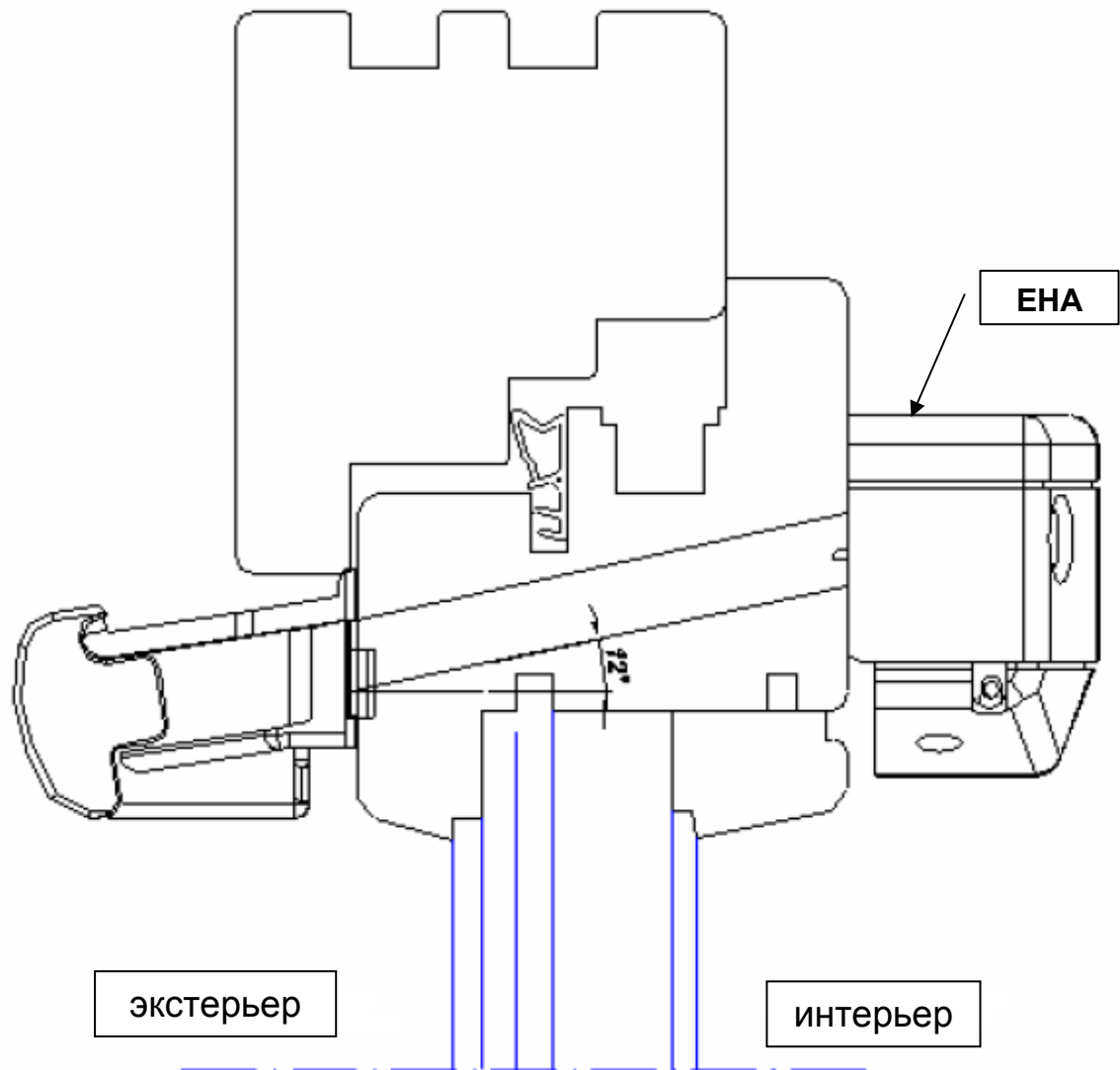

Рекомендуемые размеры технологического паза  
 в притворе рама / створка

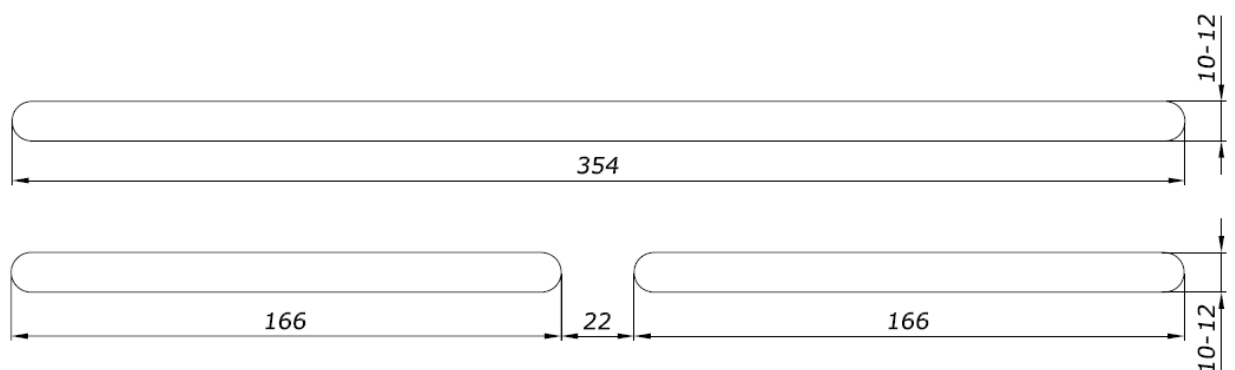

Профильная система: дерево  
 Наружный козырёк: Акустический **A-EMM**

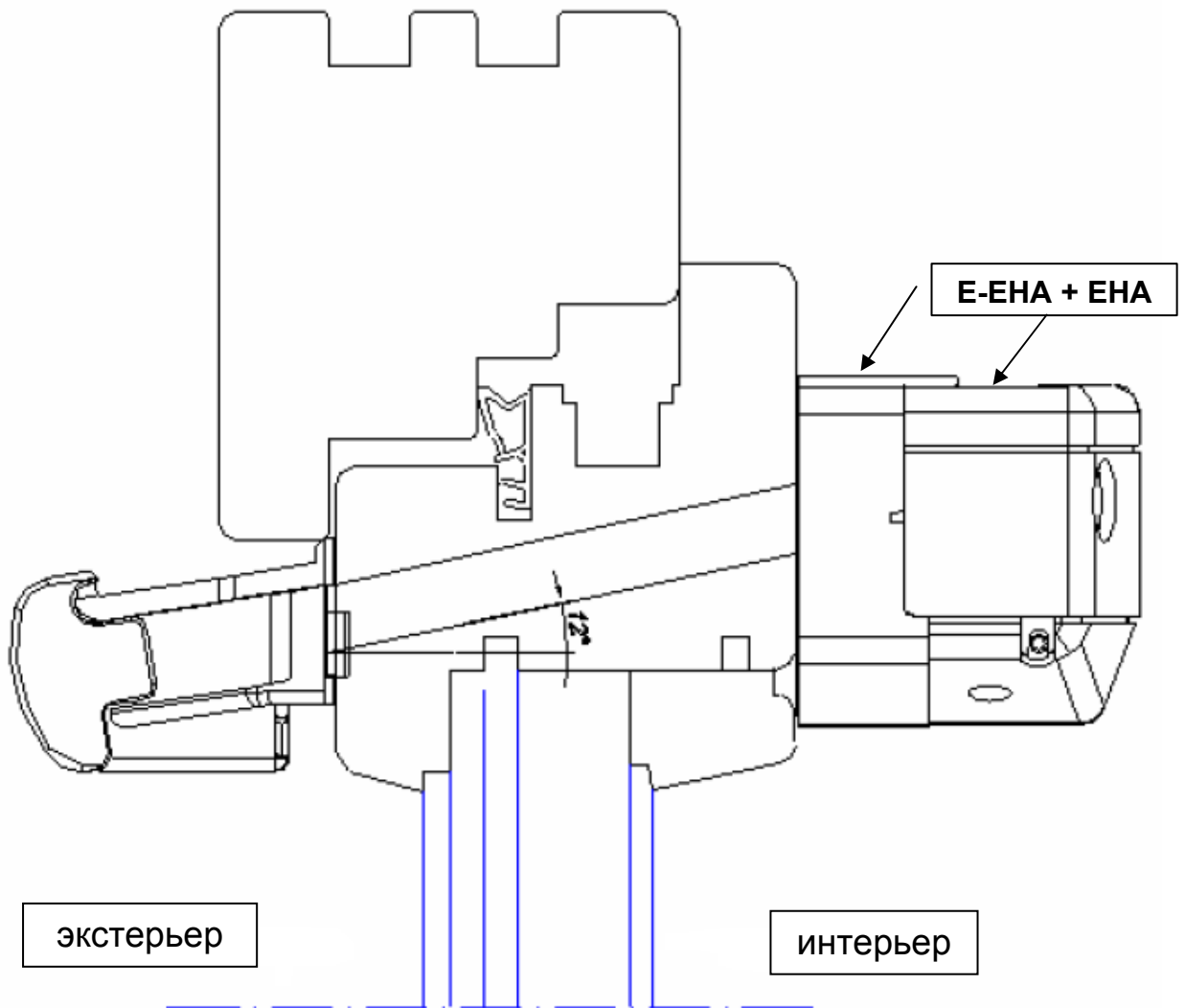

Рекомендуемые размеры технологического паза  
 в притворе рама / створка

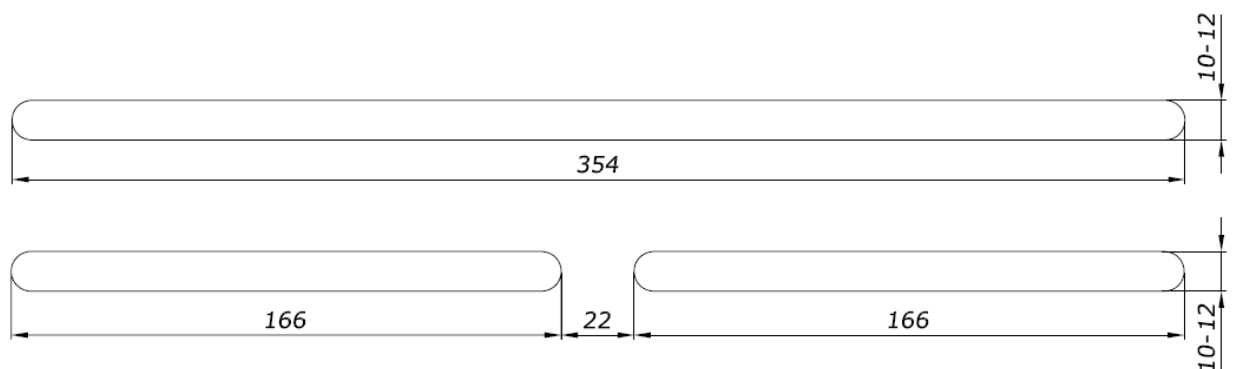

Профильная система: **ALUPLAST-IDEAL 1000**  
 Наружный козырёк: Стандартный **ASAM**

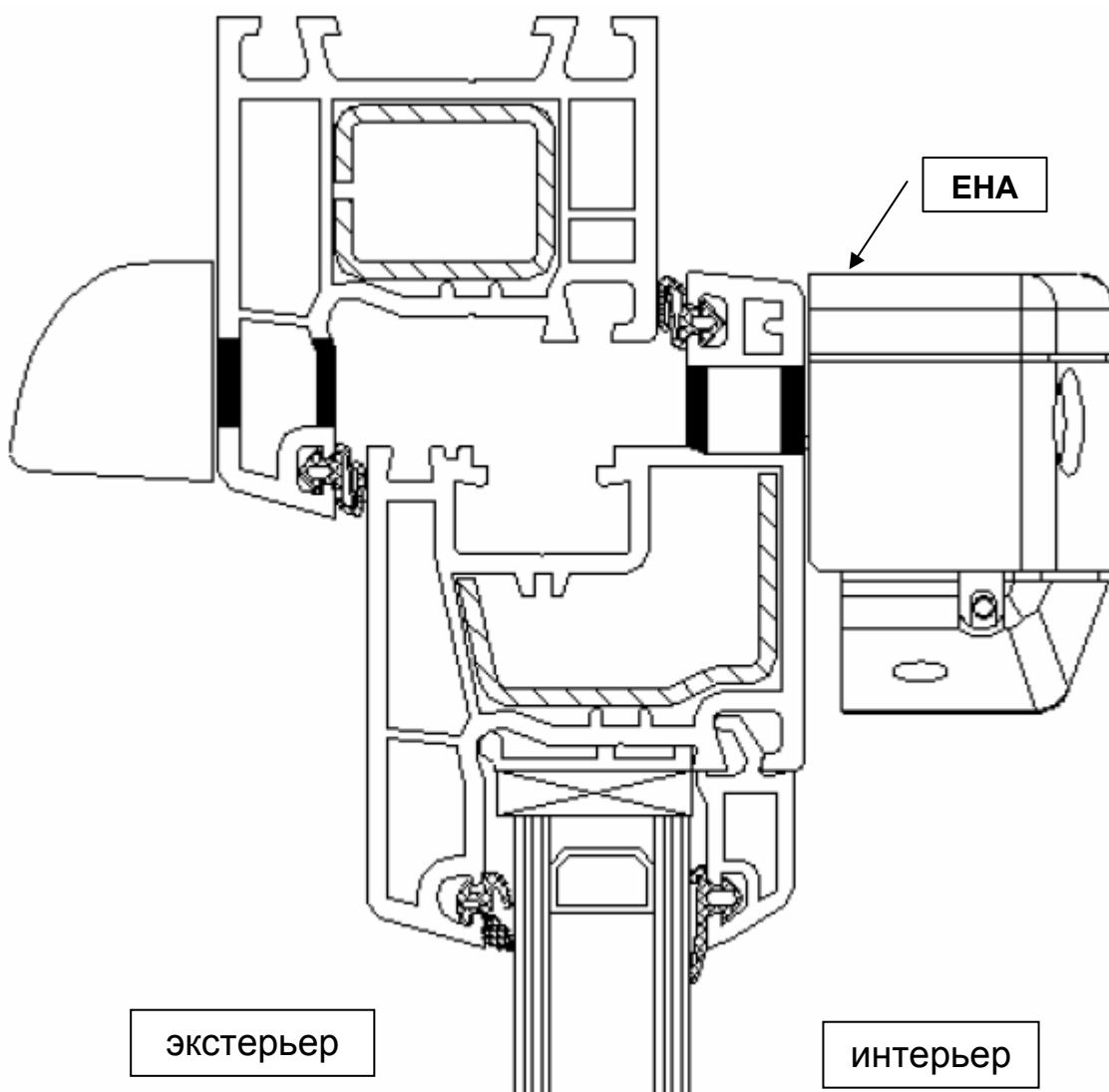

Рекомендуемые размеры технологического паза  
 в притворе рама / створка

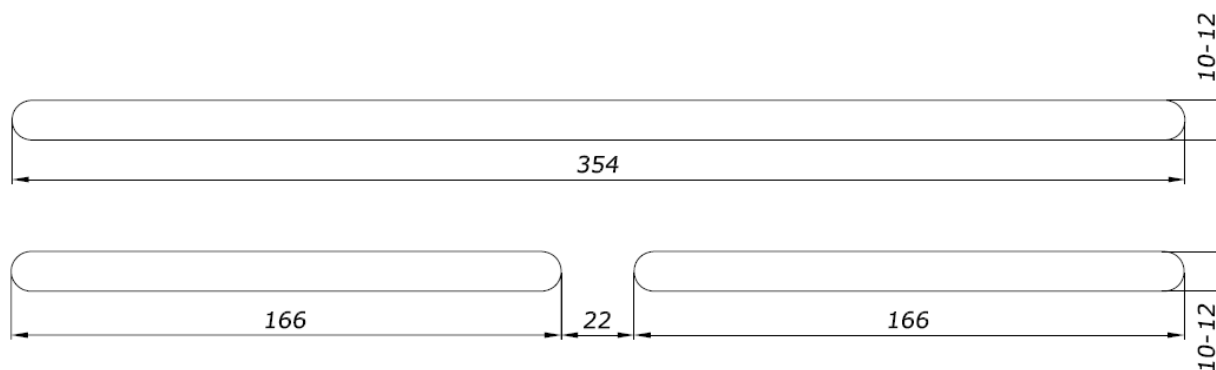

Профильная система: **ALUPLAST-IDEAL 1000**  
 Наружный козырёк: Стандартный **ASAM**

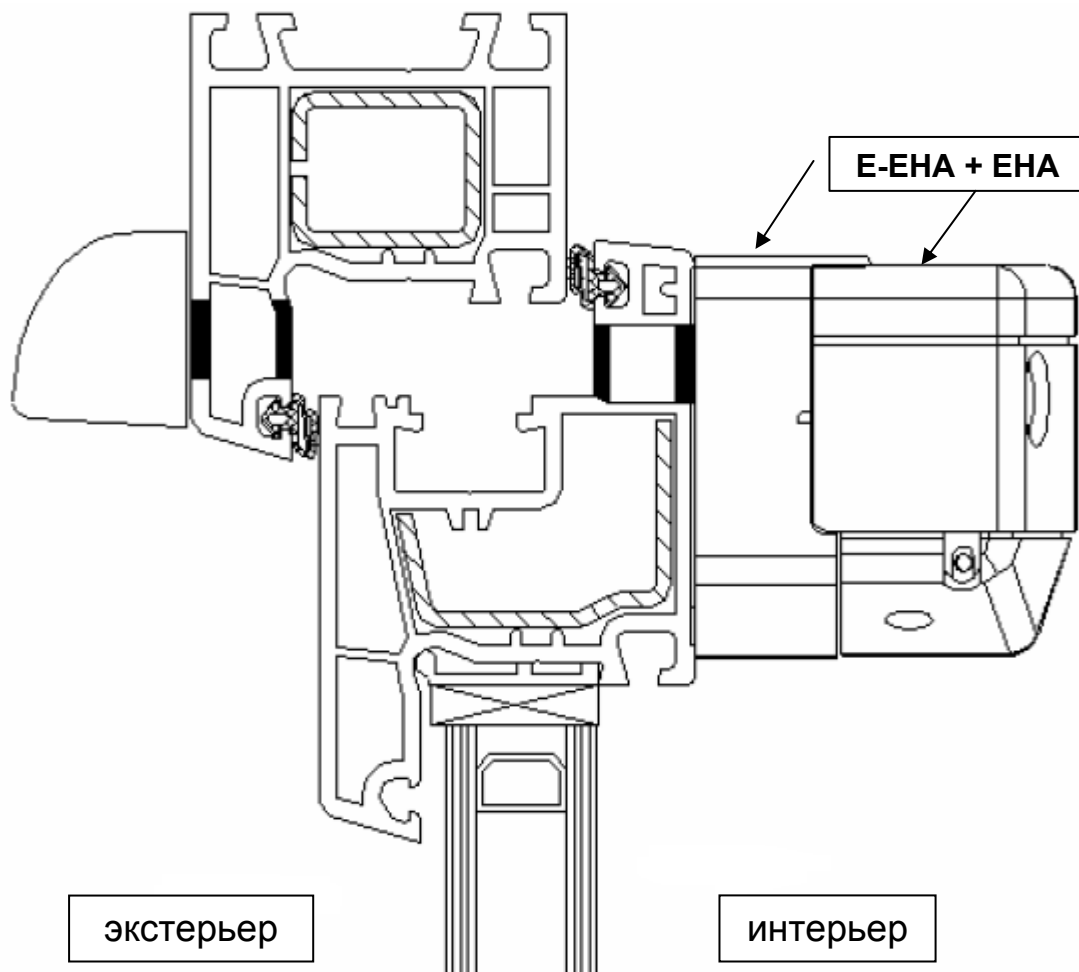

Рекомендуемые размеры технологического паза  
 в притворе рама / створка

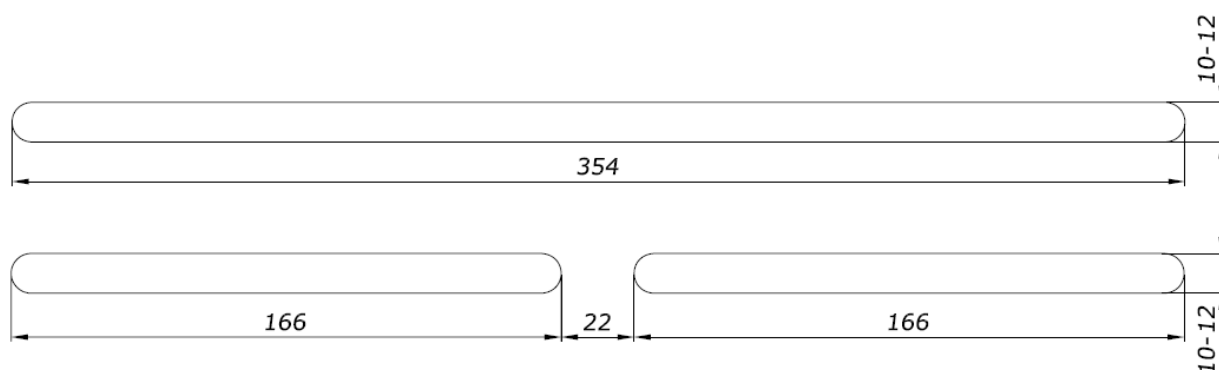

Профильная система: **ALUPLAST-IDEAL 1000**  
 Наружный козырёк: Акустический **A-EHA**

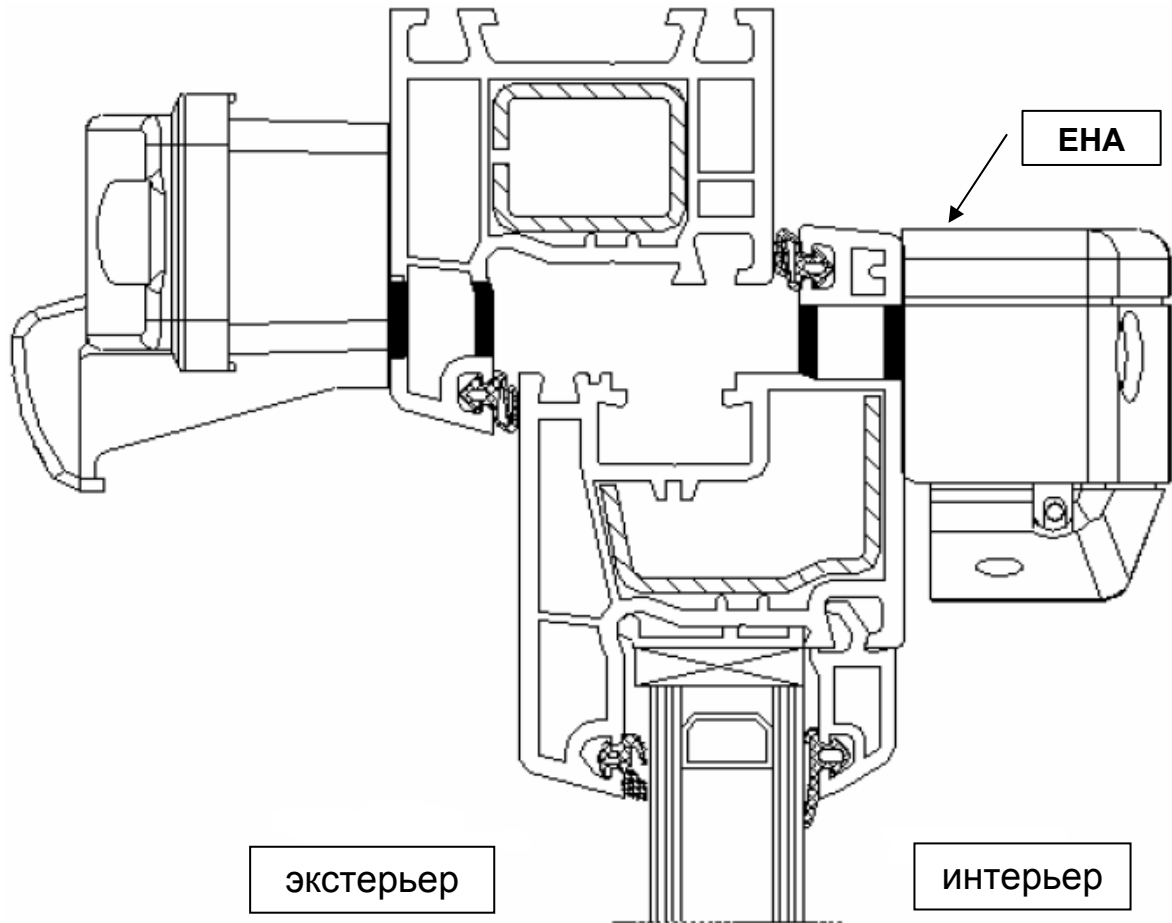

Рекомендуемые размеры технологического паза  
 в притворе рама / створка

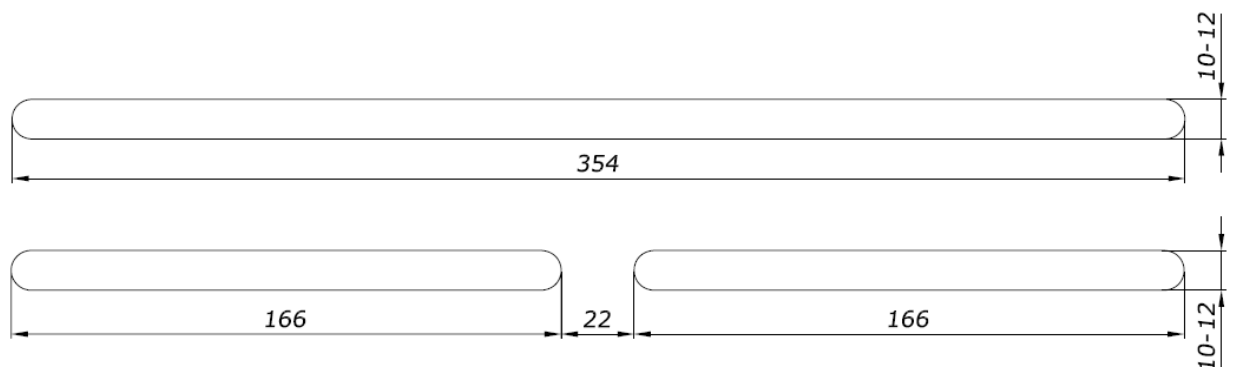



Профильная система: **ALUPLAST-IDEAL 1000**  
 Наружный козырёк: Акустический **A-EHA**

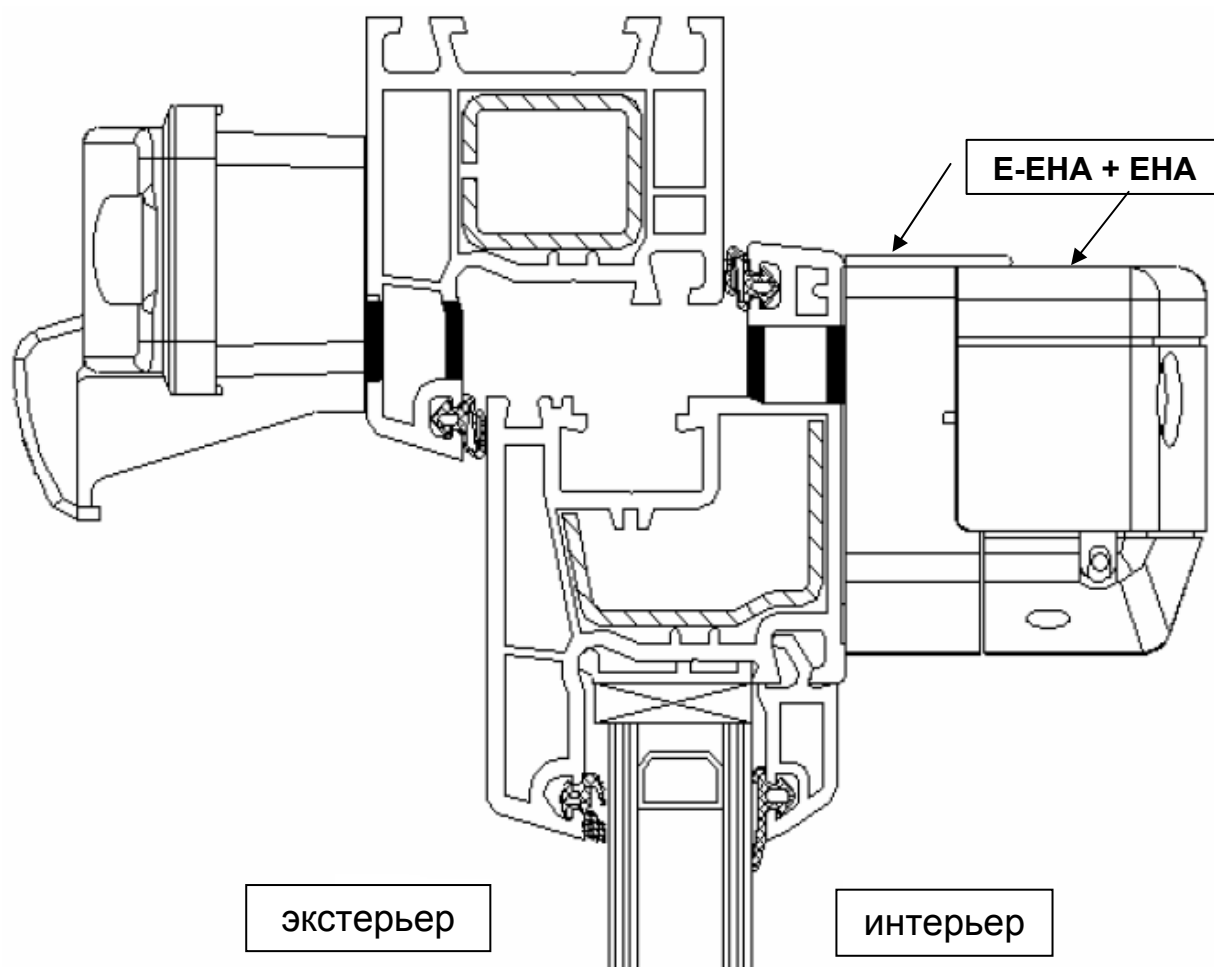

Рекомендуемые размеры технологического паза  
 в притворе рама / створка

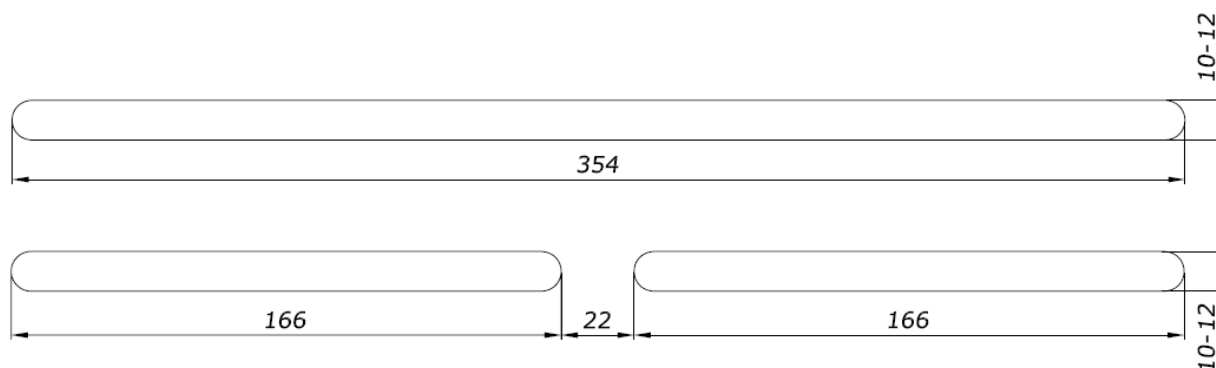

Профильная система: **ALUPLAST-IDEAL 2000**  
 Наружный козырёк: Стандартный **ASAM**

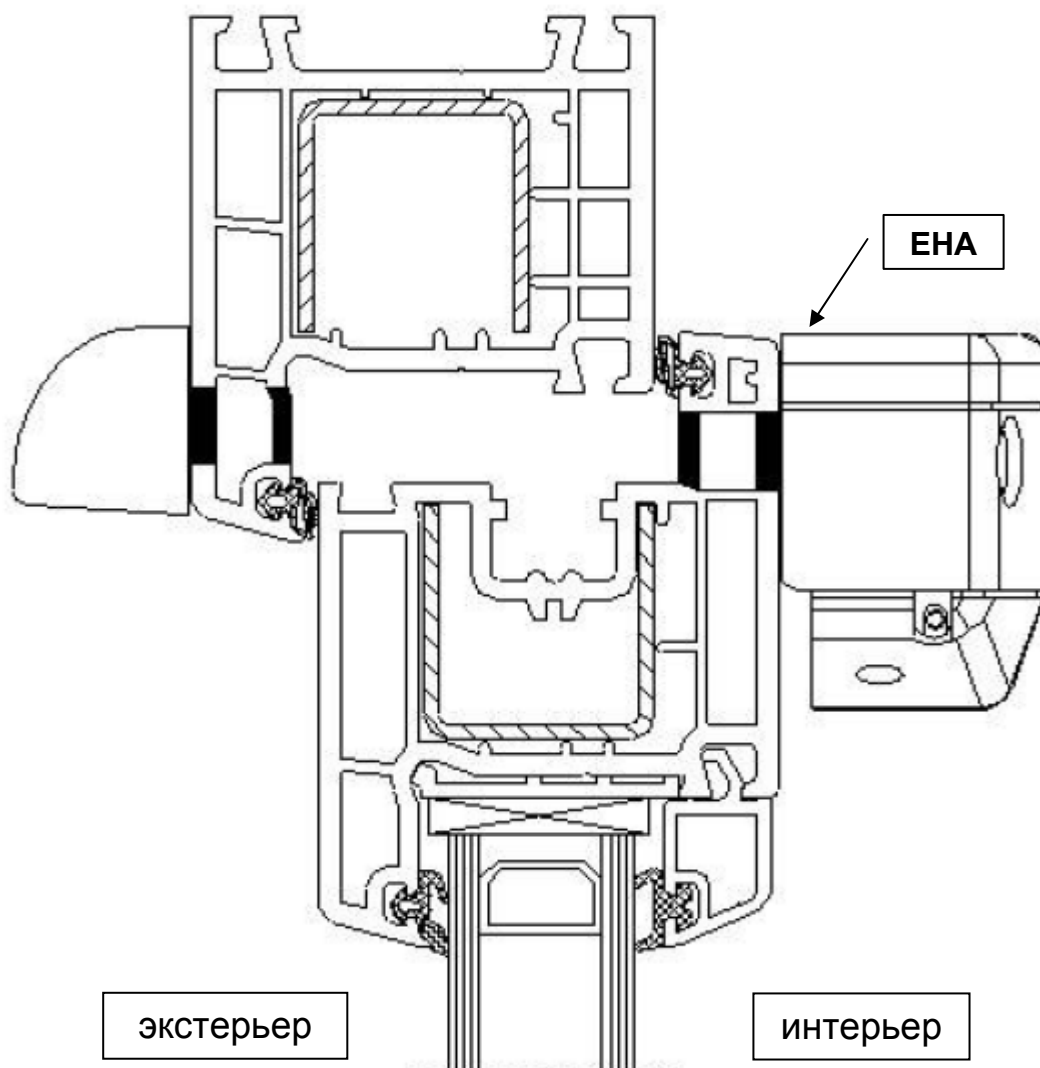

Рекомендуемые размеры технологического паза  
 в притворе рама / створка

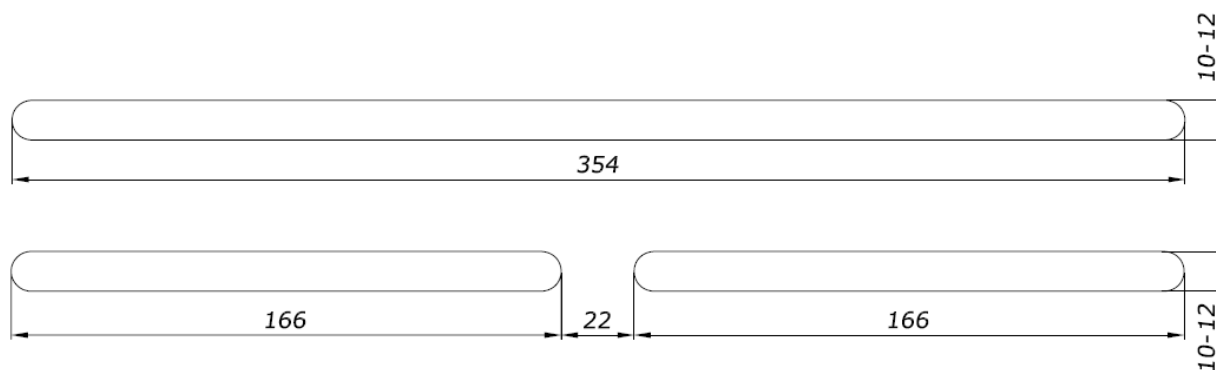

Профильная система: **ALUPLAST-IDEAL 2000**  
 Наружный козырёк: Стандартный **ASAM**

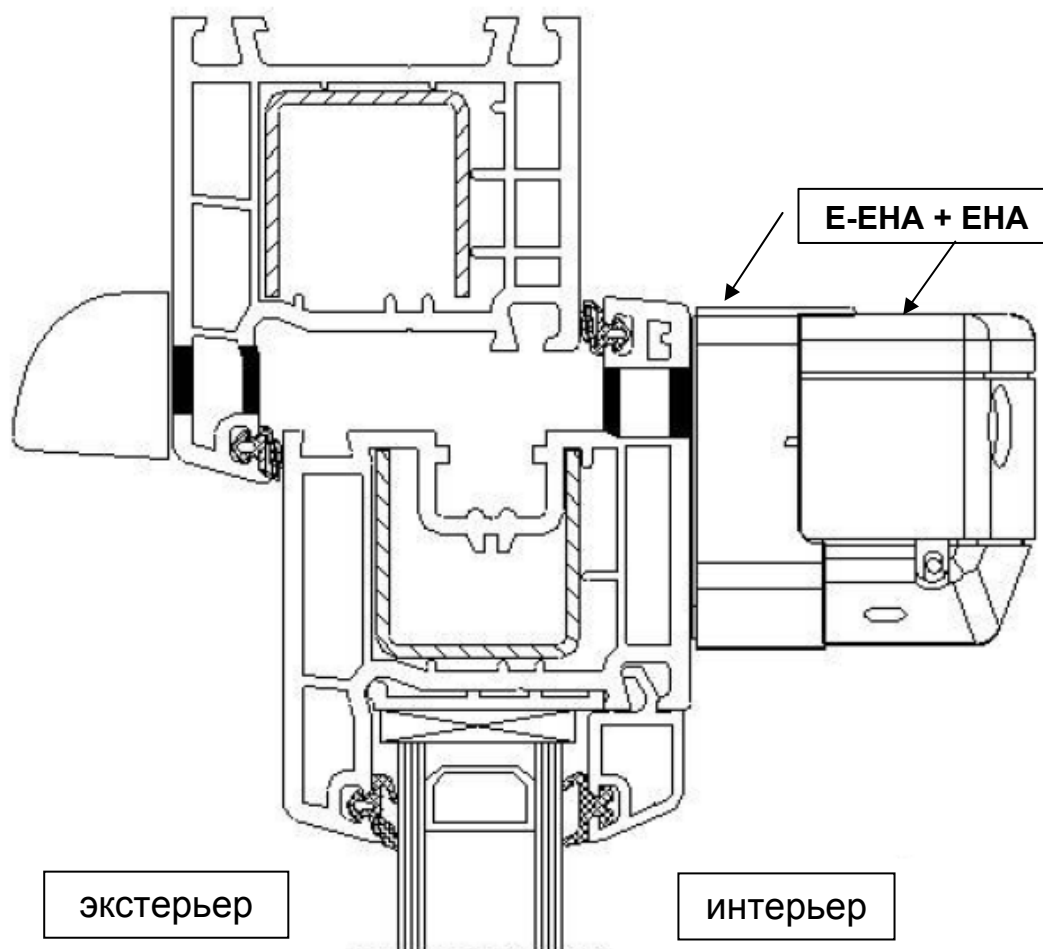

Рекомендуемые размеры технологического паза  
 в притворе рама / створка

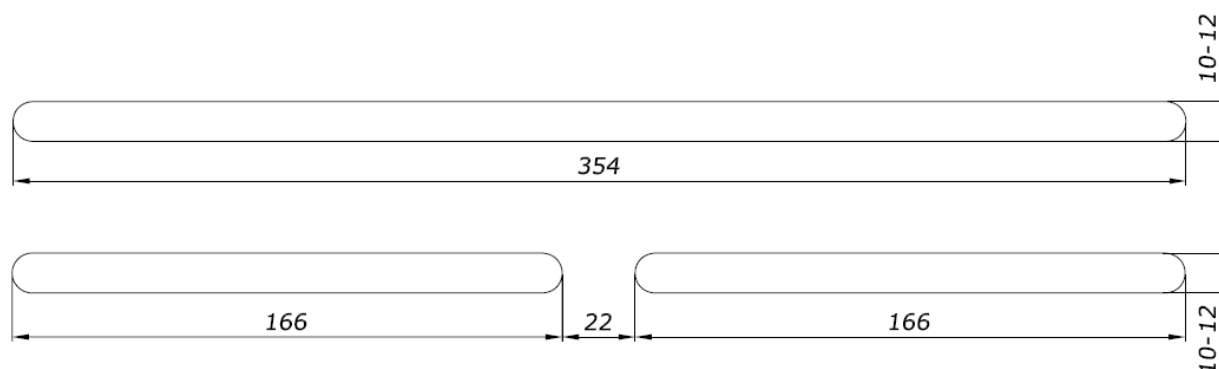

Профильная система: **ALUPLAST-IDEAL 2000**  
 Наружный козырёк: **Акустический А-ЕНА**

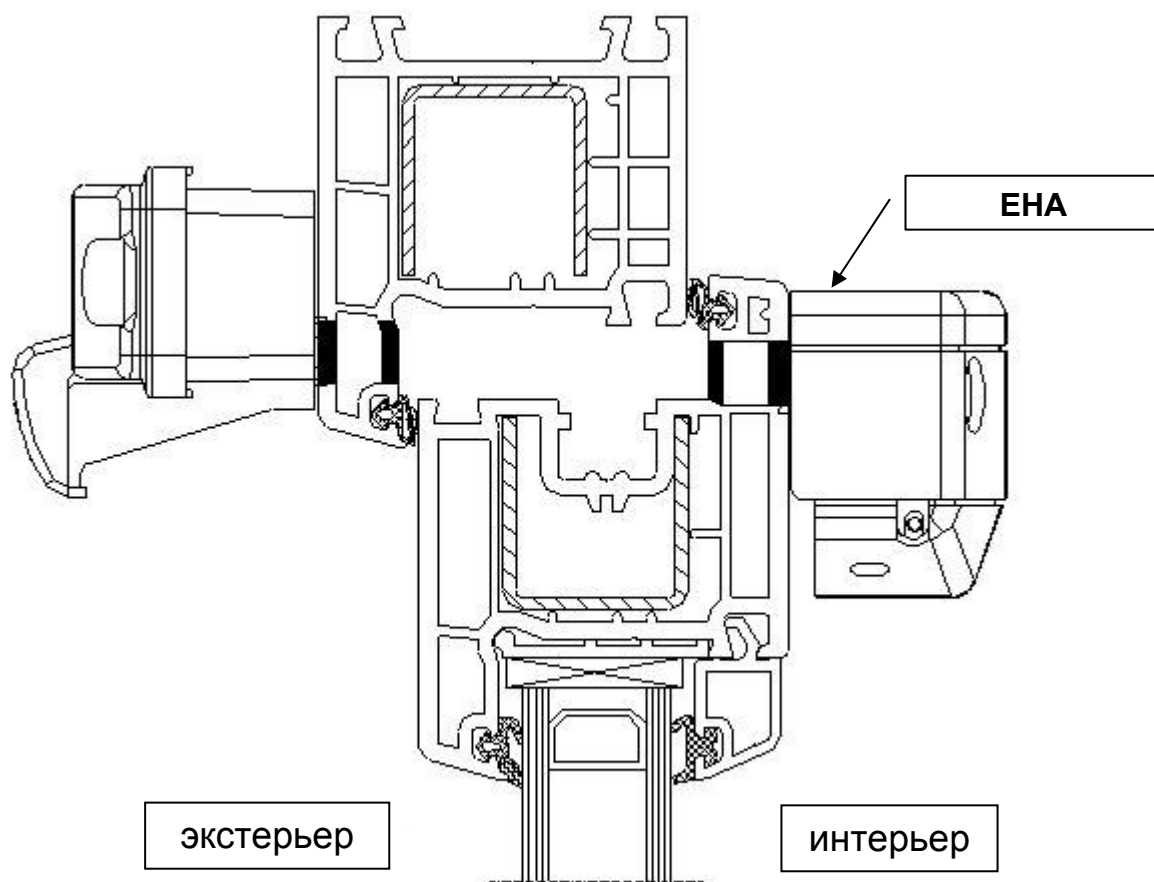

Рекомендуемые размеры технологического паза  
 в притворе рама / створка

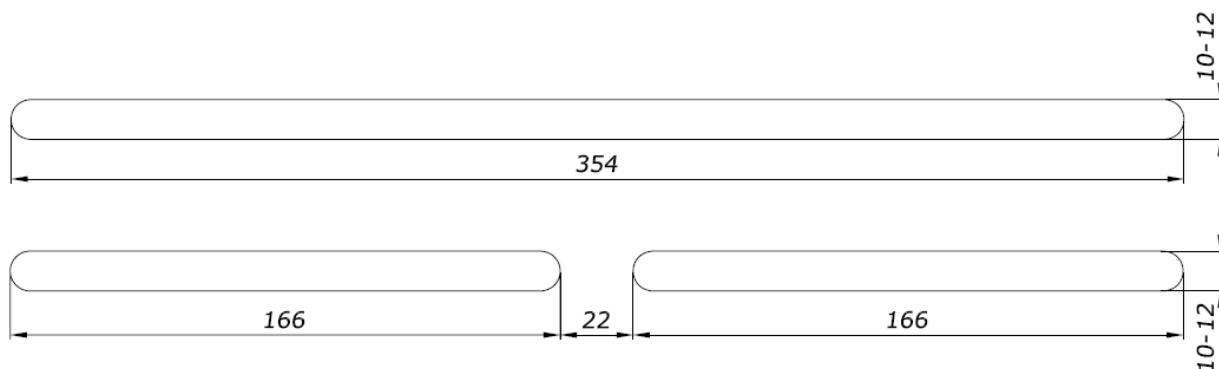

Профильная система: **ALUPLAST-IDEAL 2000**  
 Наружный козырёк: **Акустический А-ЕНА**

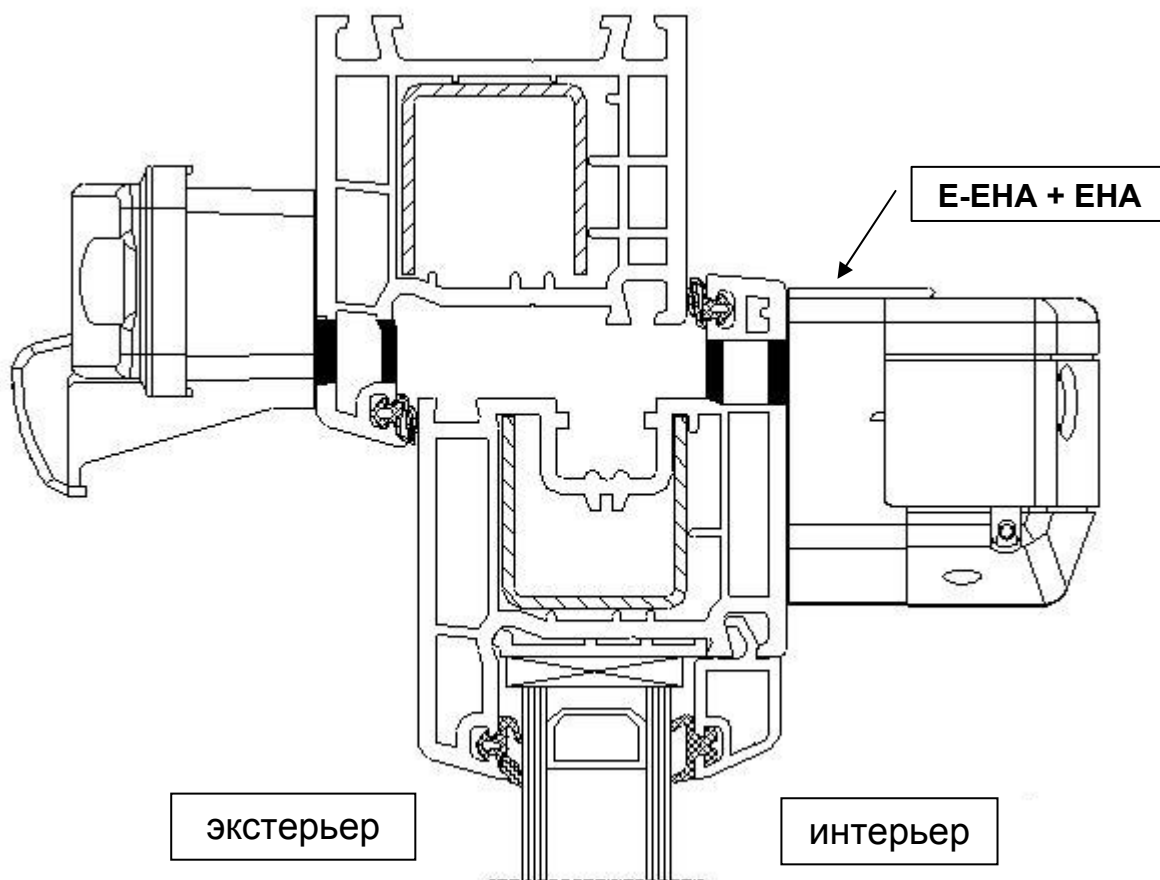

Рекомендуемые размеры технологического паза  
 в притворе рама / створка

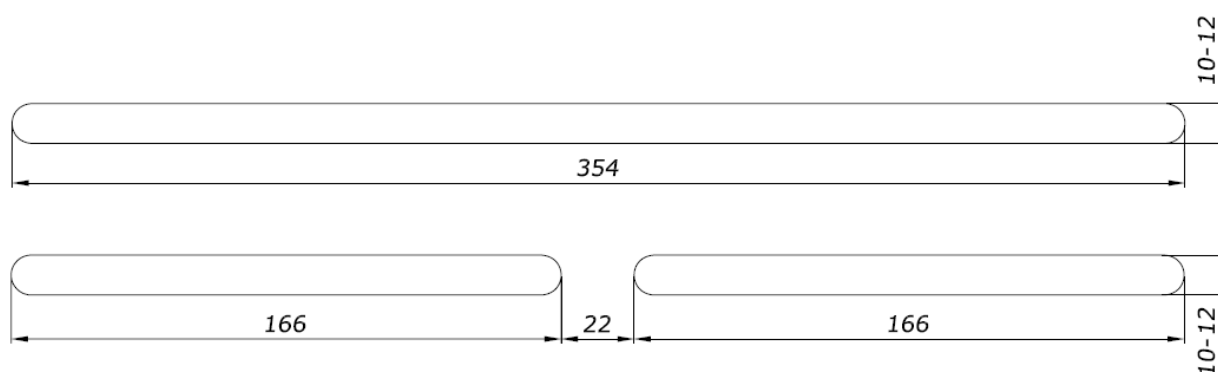

Профильная система: **ALUPLAST-IDEAL 2000**  
 Наружный козырёк: **Стандартный ASAM**

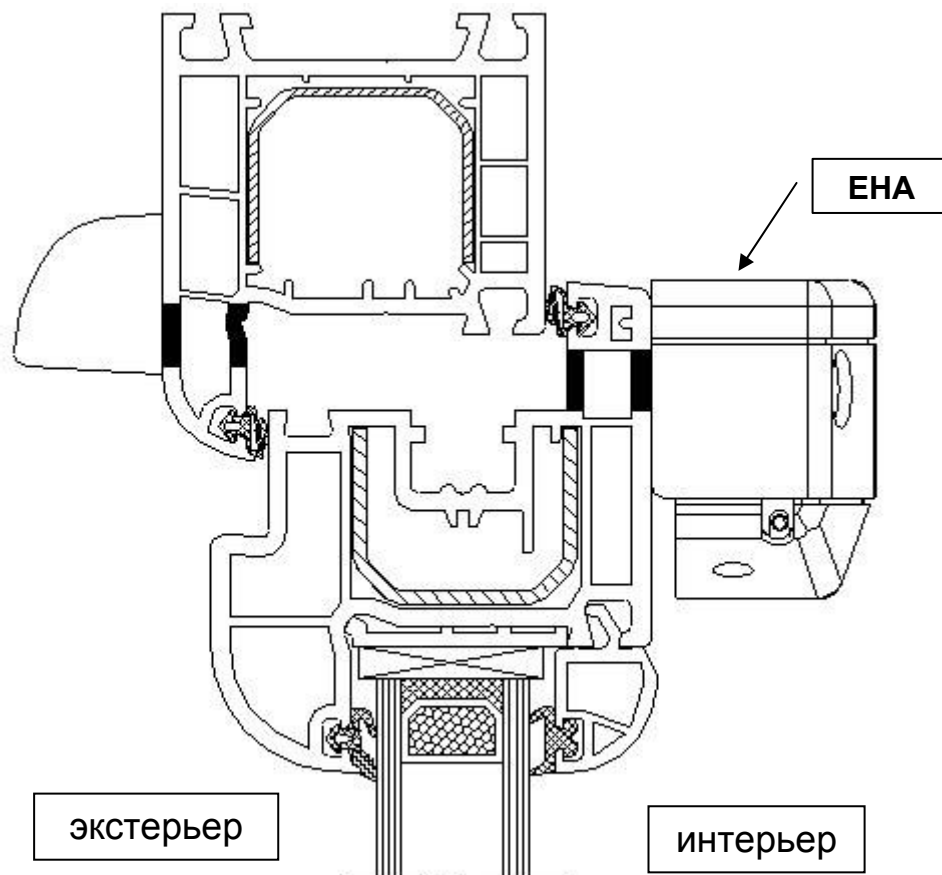

Рекомендуемые размеры технологического паза  
 в притворе рама / створка

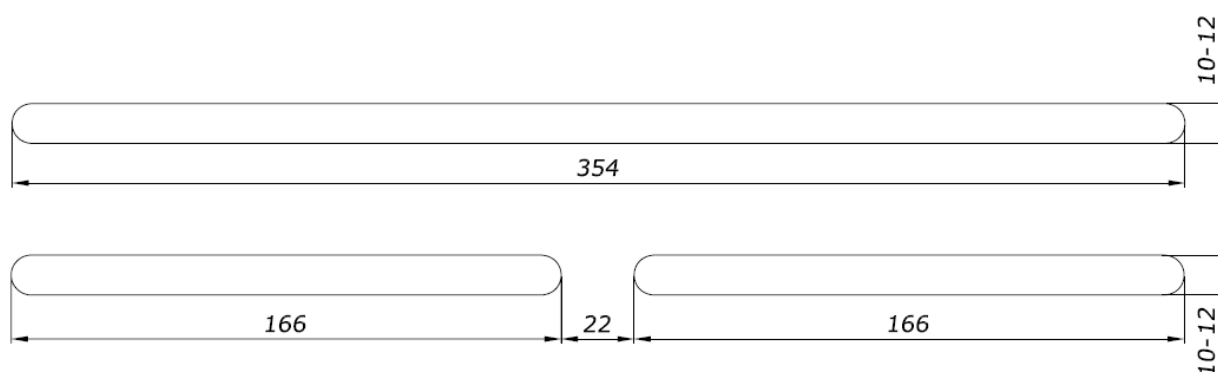

Профильная система: **ALUPLAST-IDEAL 2000**  
 Наружный козырёк: **Стандартный ASAM**

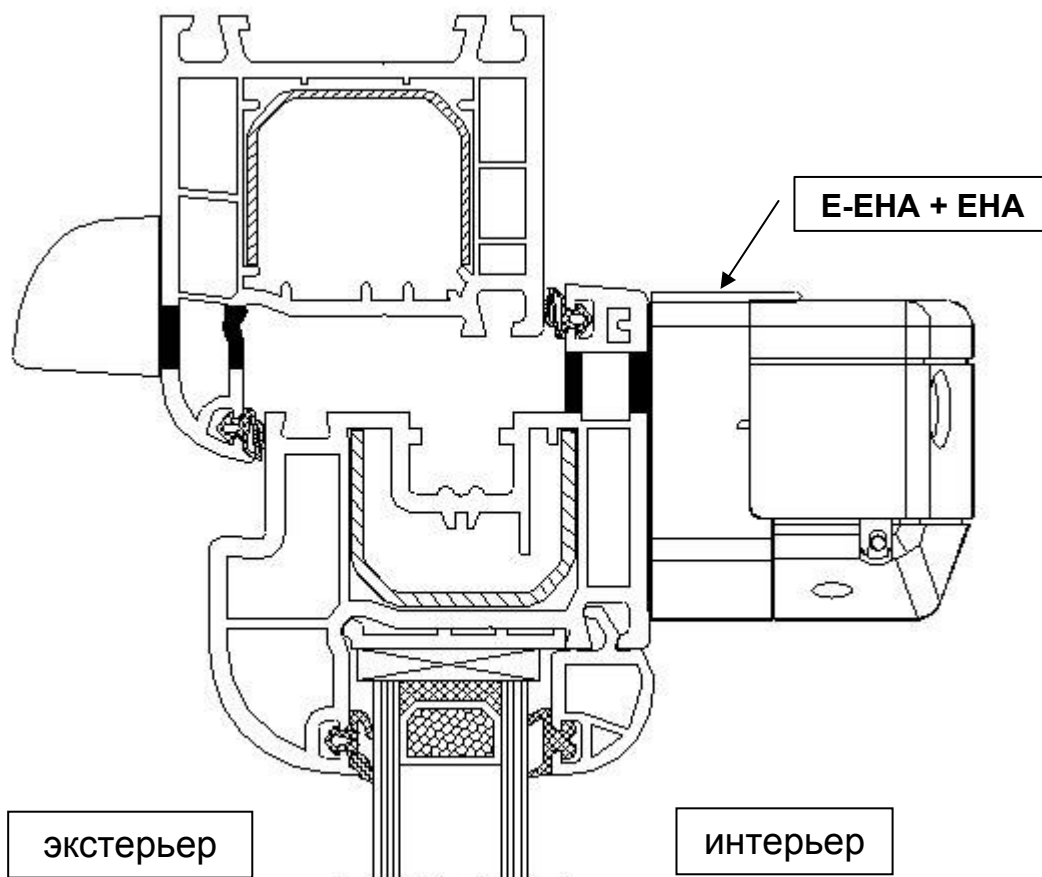

Рекомендуемые размеры технологического паза  
 в притворе рама / створка

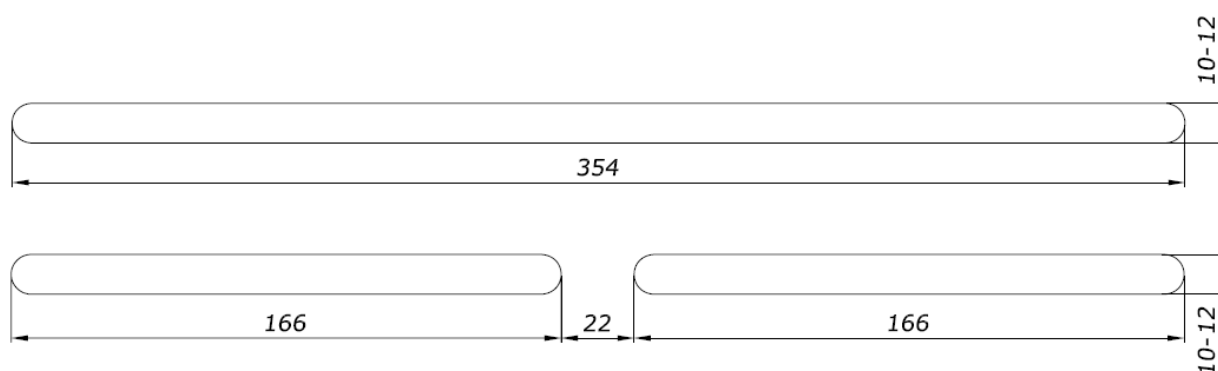

Профильная система: **ALUPLAST-IDEAL 2000**  
 Наружный козырёк: **Акустический А-ЕНА**

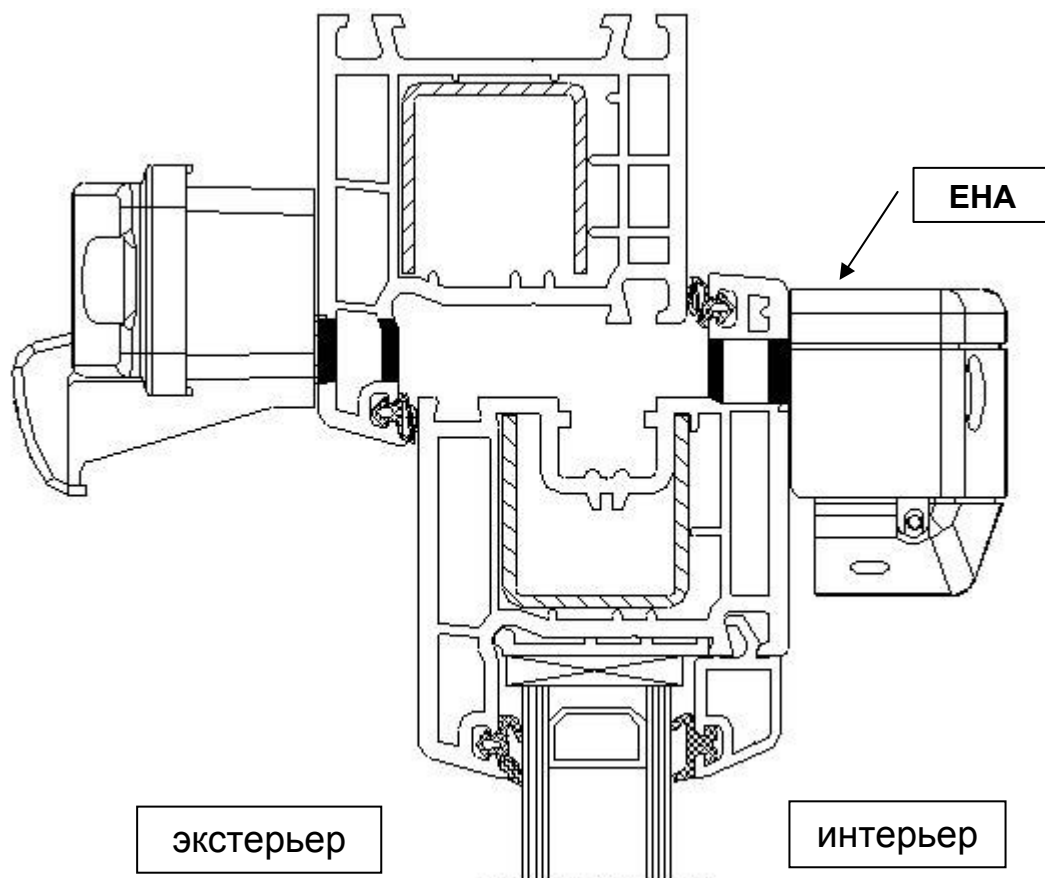

Рекомендуемые размеры технологического паза  
 в притворе рама / створка

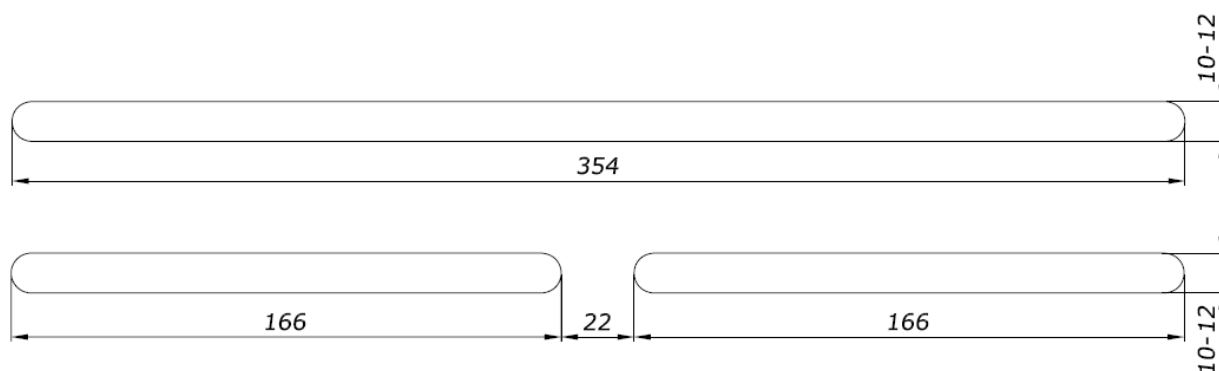



Профильная система: **ALUPLAST-IDEAL 2000**  
 Наружный козырёк: **Акустический А-ЕНА**

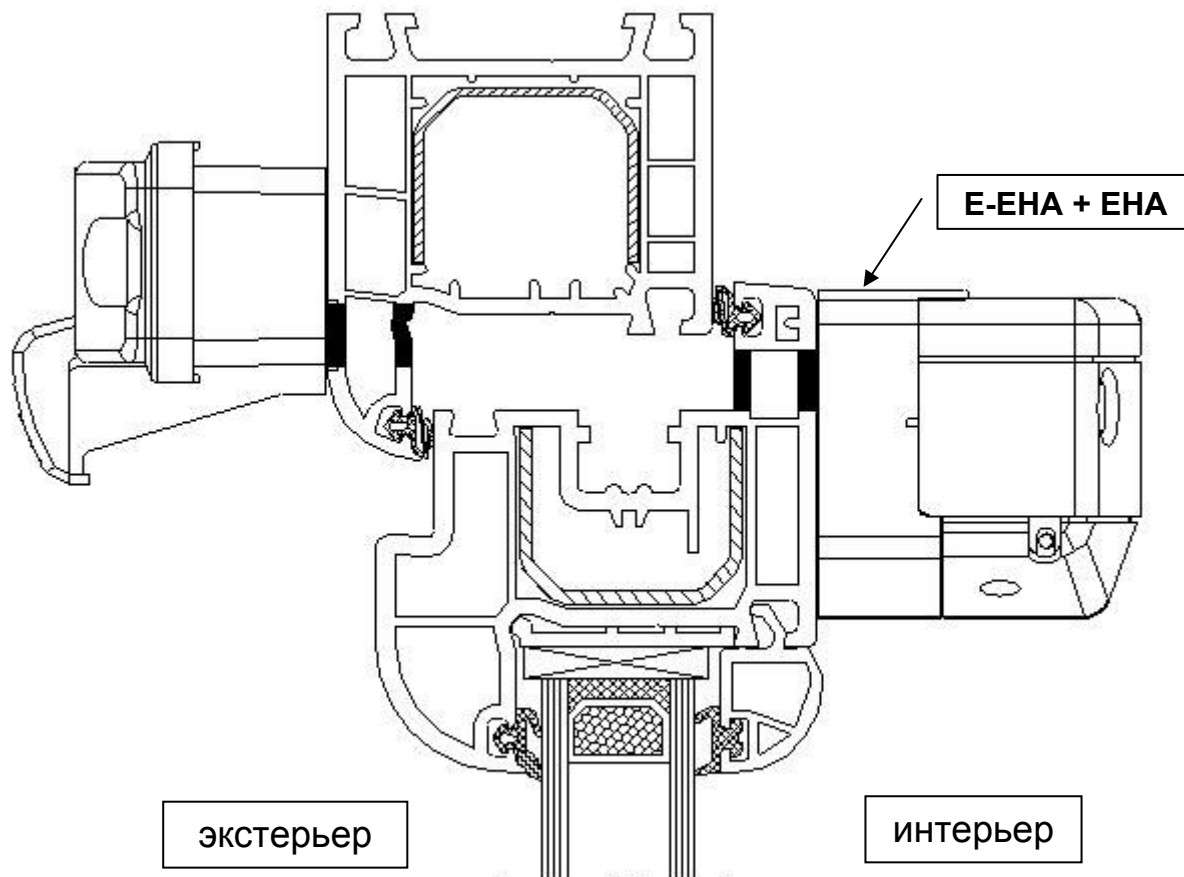

Рекомендуемые размеры технологического паза  
 в притворе рама / створка

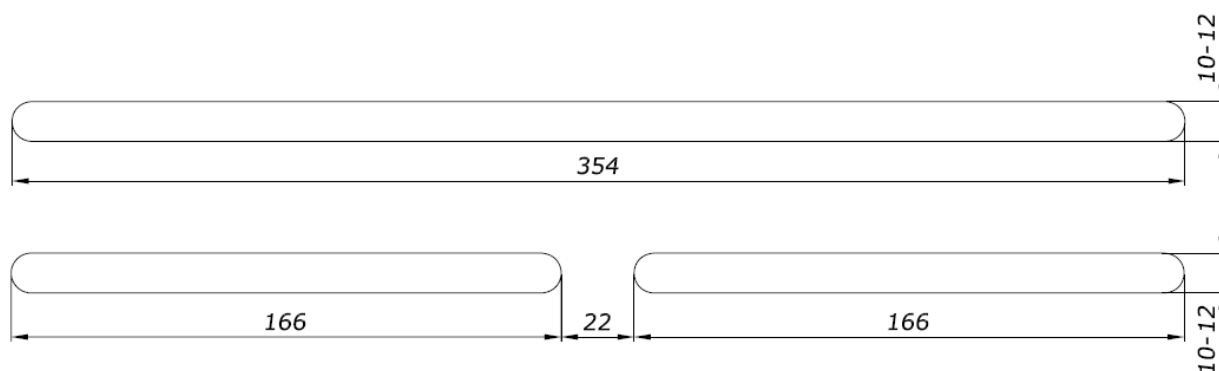

Профильная система: **ALUPLAST-IDEAL 3000**  
 Наружный козырёк: **Стандартный ASAM**

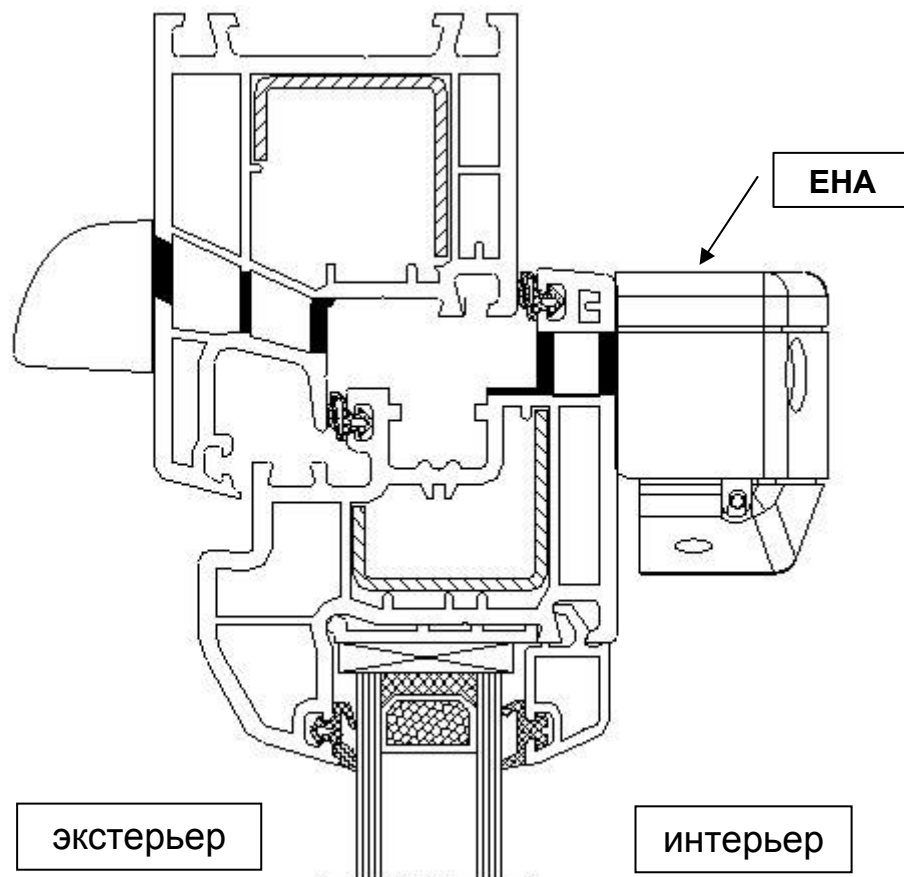

Рекомендуемые размеры технологического паза  
 в притворе рама / створка

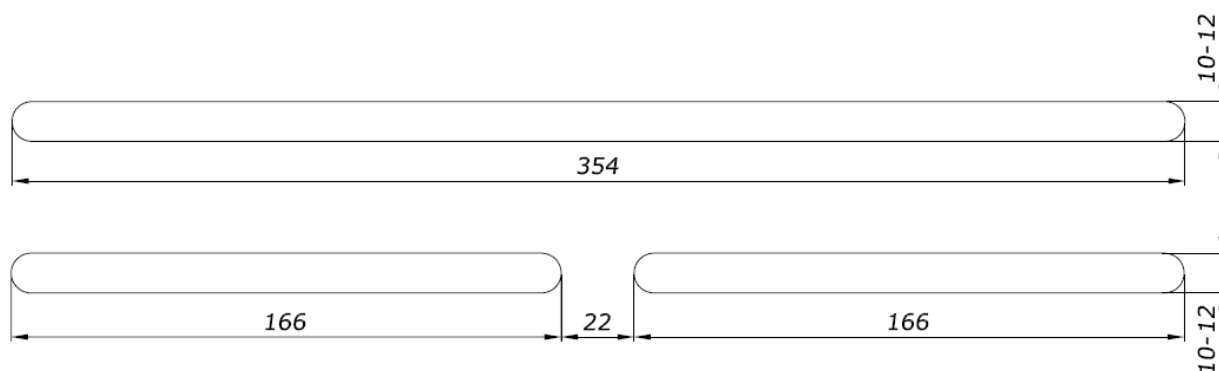

Профильная система: **ALUPLAST-IDEAL 3000**  
 Наружный козырёк: **Стандартный ASAM**

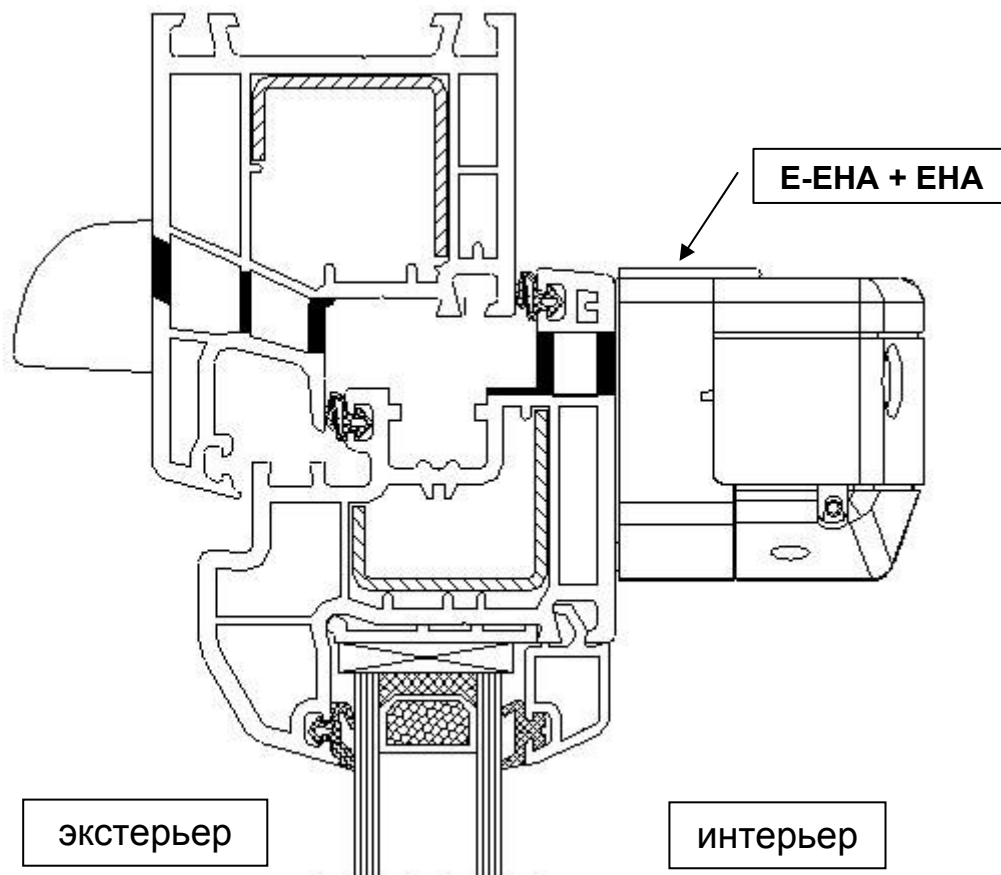

Рекомендуемые размеры технологического паза  
 в притворе рама / створка

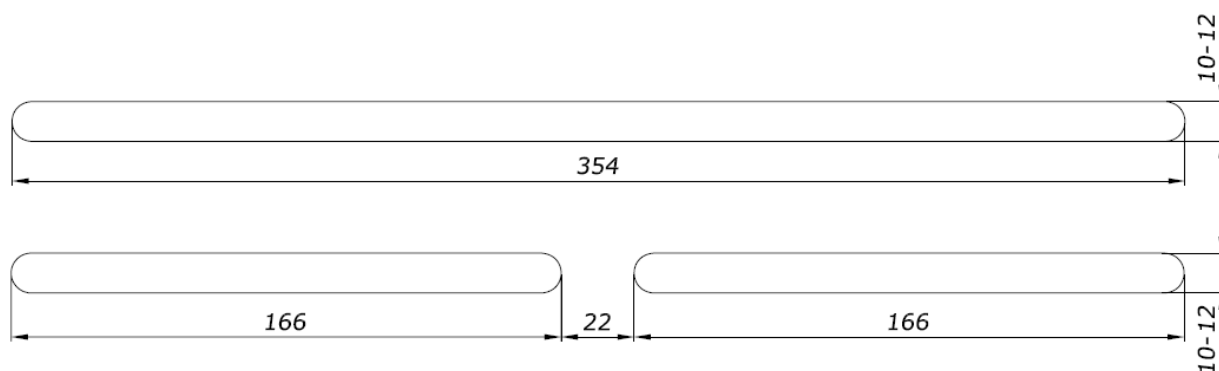

Профильная система: **ALUPLAST-IDEAL 3000**  
 Наружный козырёк: **Акустический А-ЕНА**

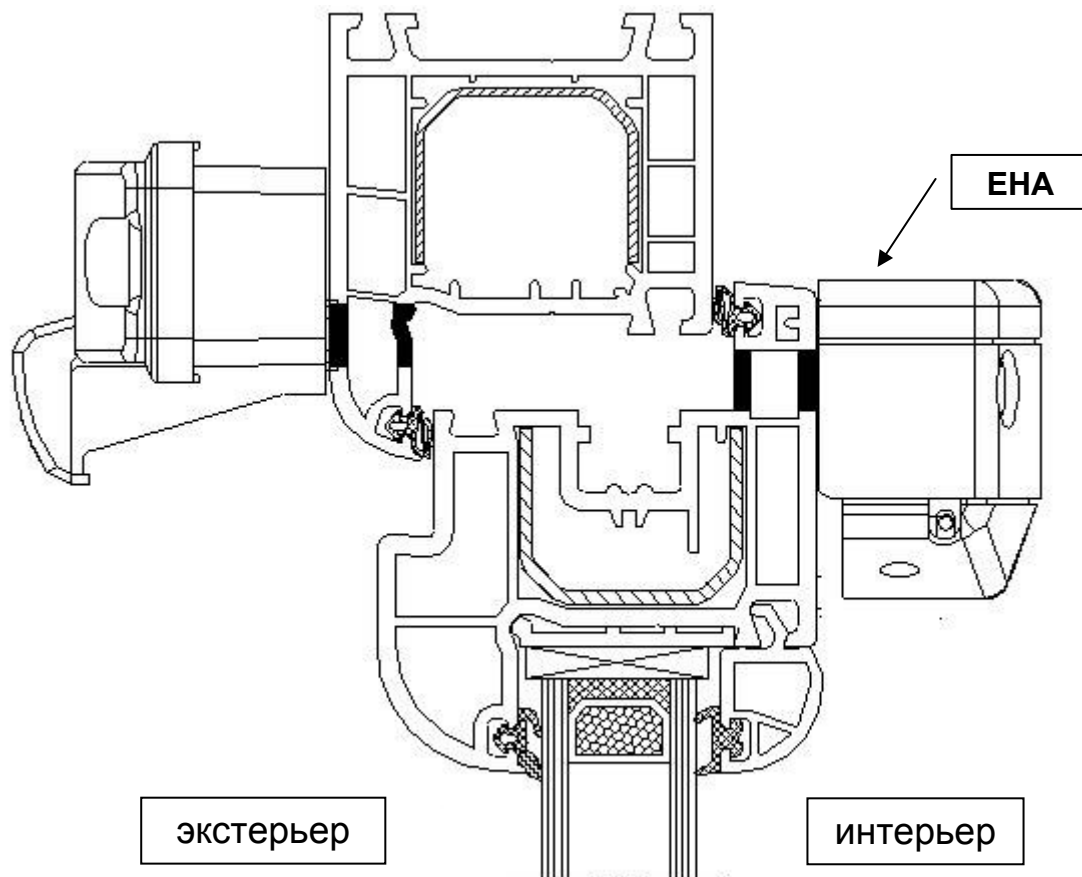

Рекомендуемые размеры технологического паза  
 в притворе рама / створка

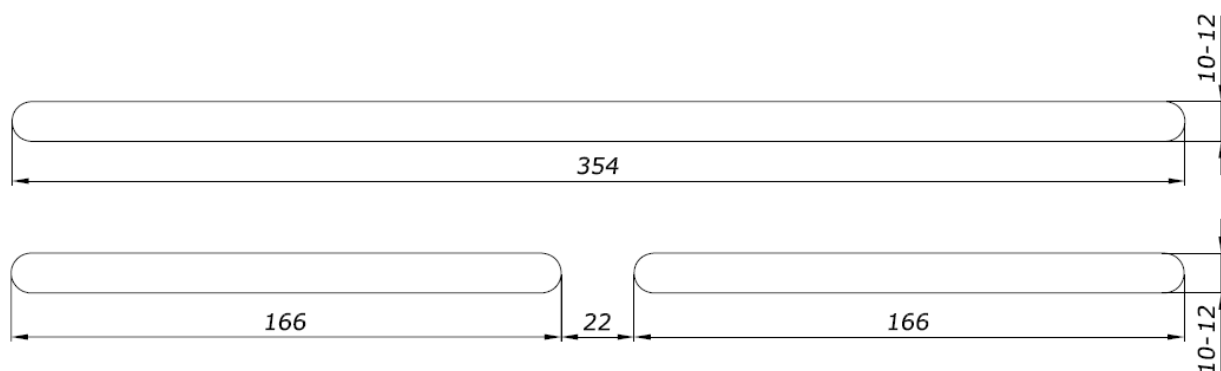

Профильная система: **ALUPLAST-IDEAL 4000**  
 Наружный козырёк: **Стандартный ASAM**

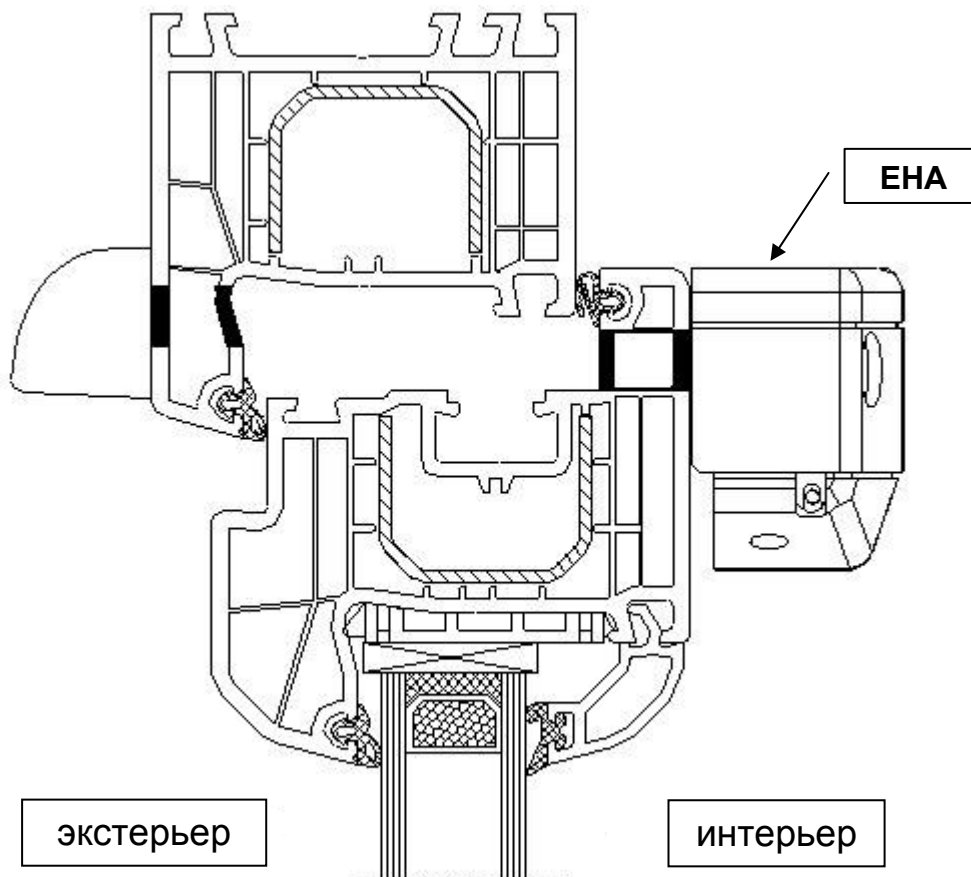

Рекомендуемые размеры технологического паза  
 в притворе рама / створка

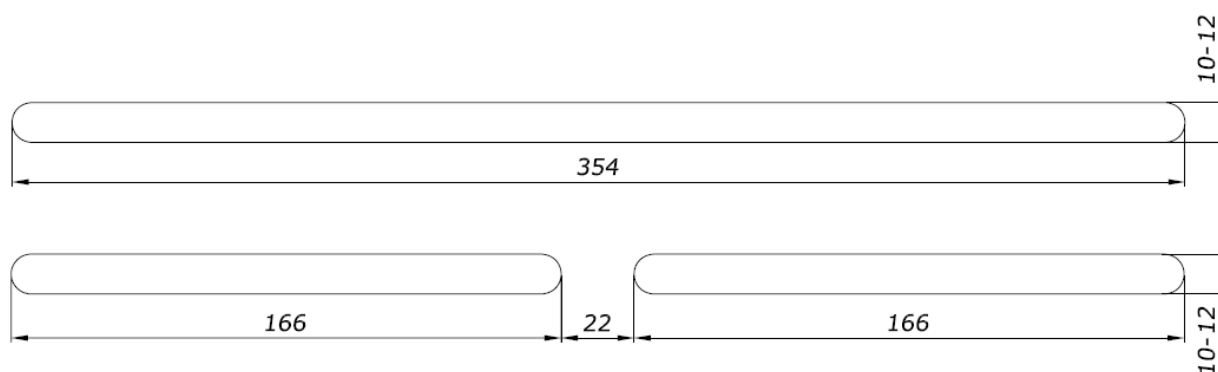

Профильная система: **ALUPLAST-IDEAL 4000**  
 Наружный козырёк: **Стандартный ASAM**

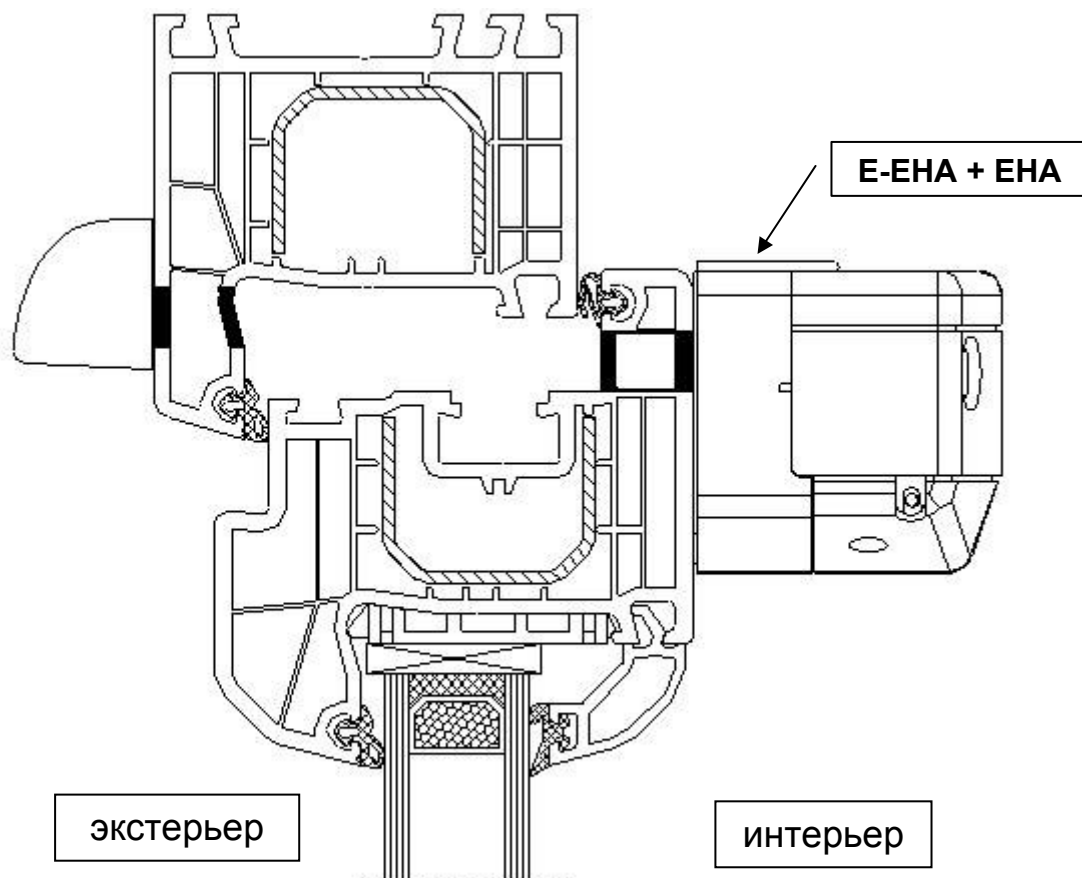

Рекомендуемые размеры технологического паза  
 в притворе рама / створка

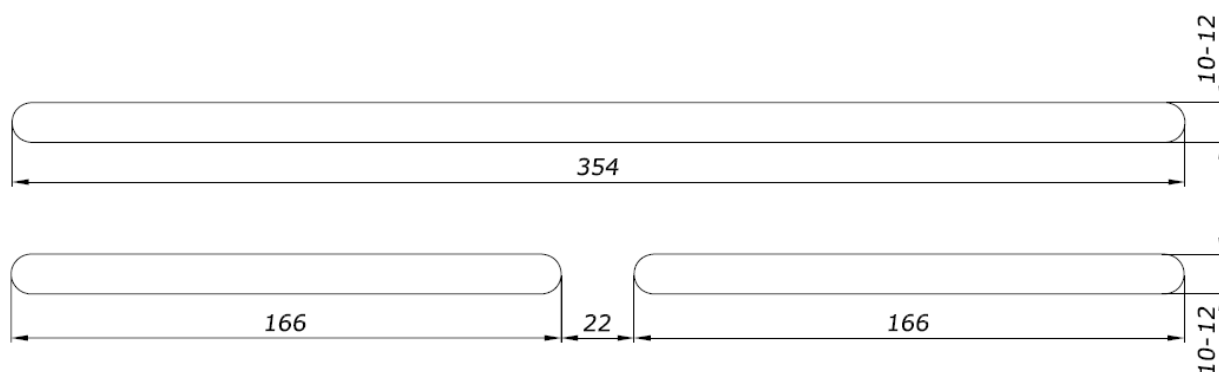

Профильная система: **ALUPLAST-IDEAL 4000**  
 Наружный козырёк: **Акустический А-ЕНА**

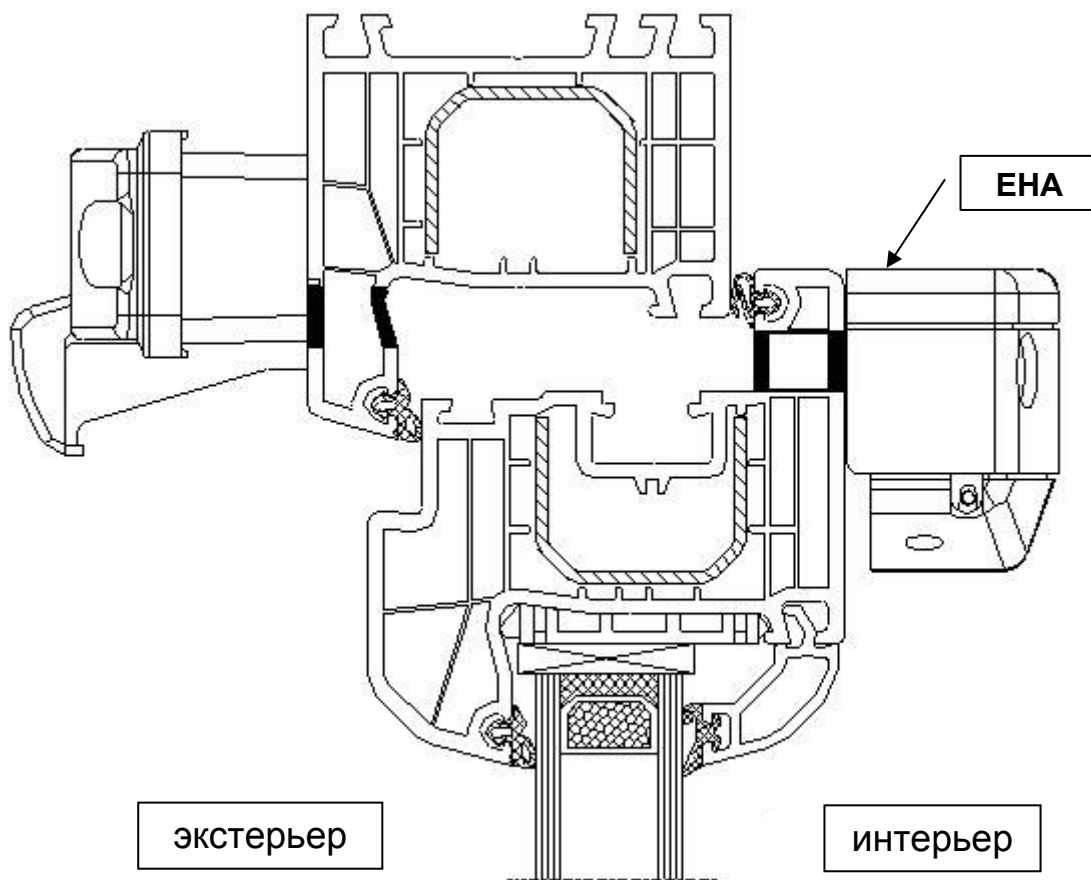

Рекомендуемые размеры технологического паза  
 в притворе рама / створка

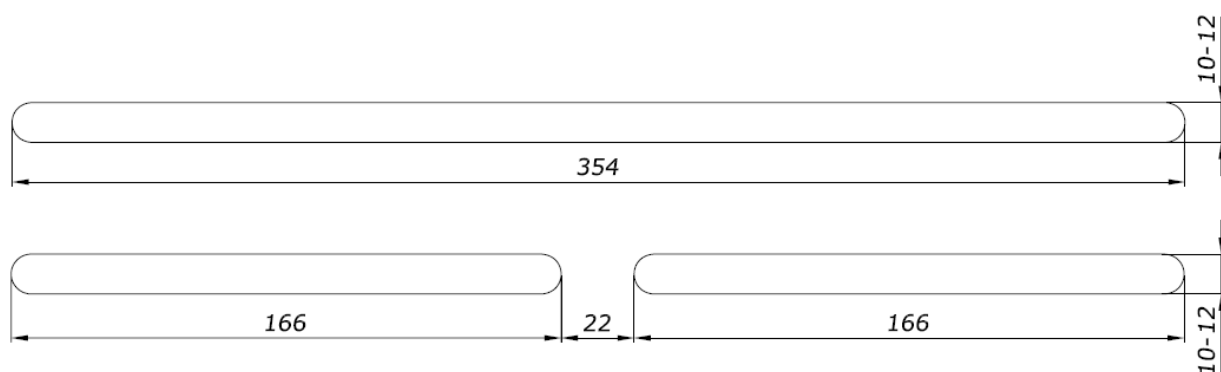

Профильная система: **ALUPLAST-IDEAL 4000**  
 Наружный козырёк: **Акустический А-ЕНА**

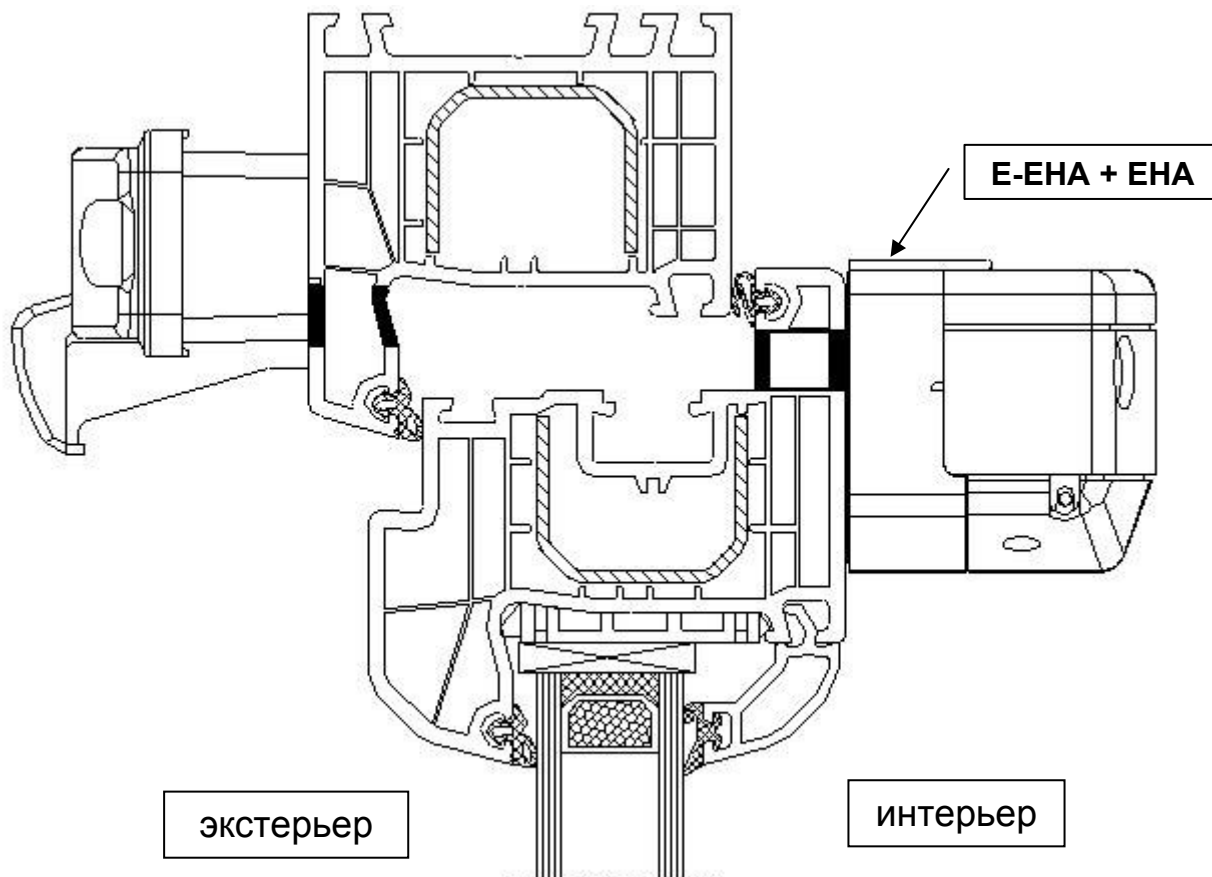

Рекомендуемые размеры технологического паза  
 в притворе рама / створка

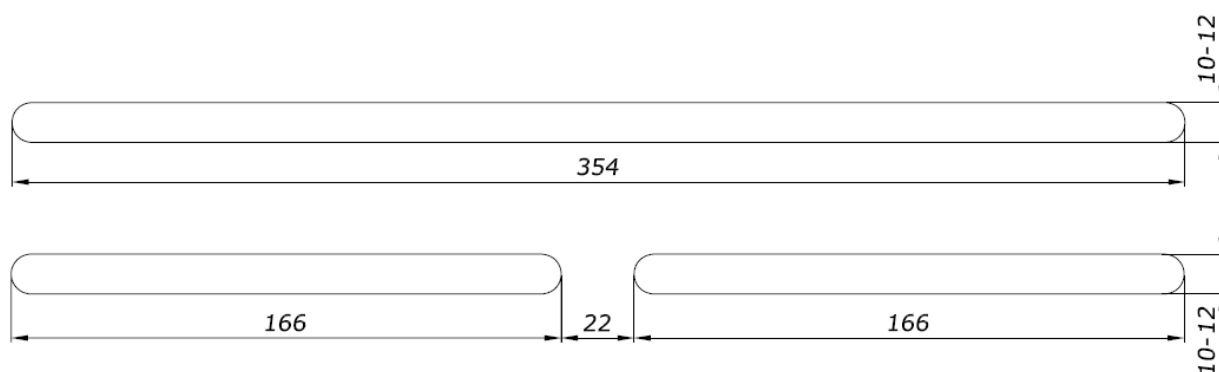



Профильная система: **ALUPLAST-IDEAL 5000**  
 Наружный козырёк: **Стандартный ASAM**

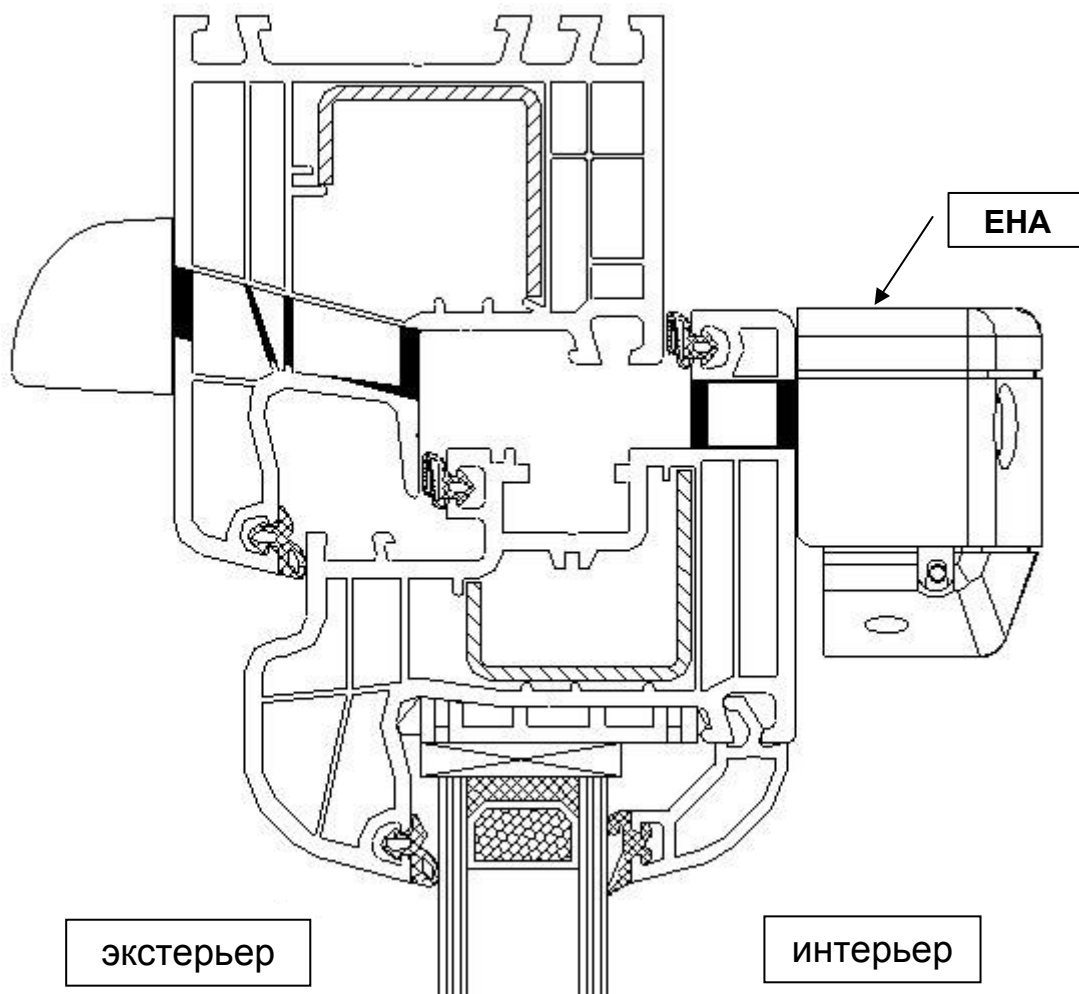

Рекомендуемые размеры технологического паза  
 в притворе рама / створка

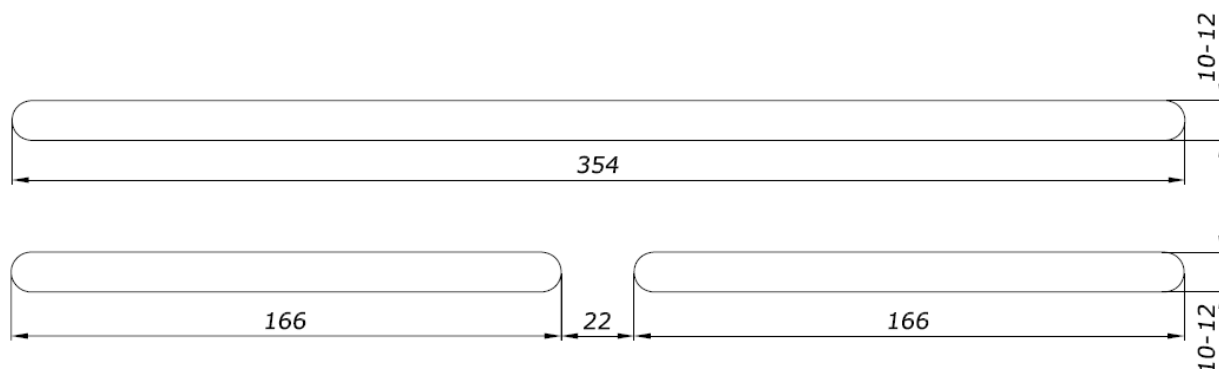

Профильная система: **ALUPLAST-IDEAL 5000**  
 Наружный козырёк: **Стандартный ASAM**

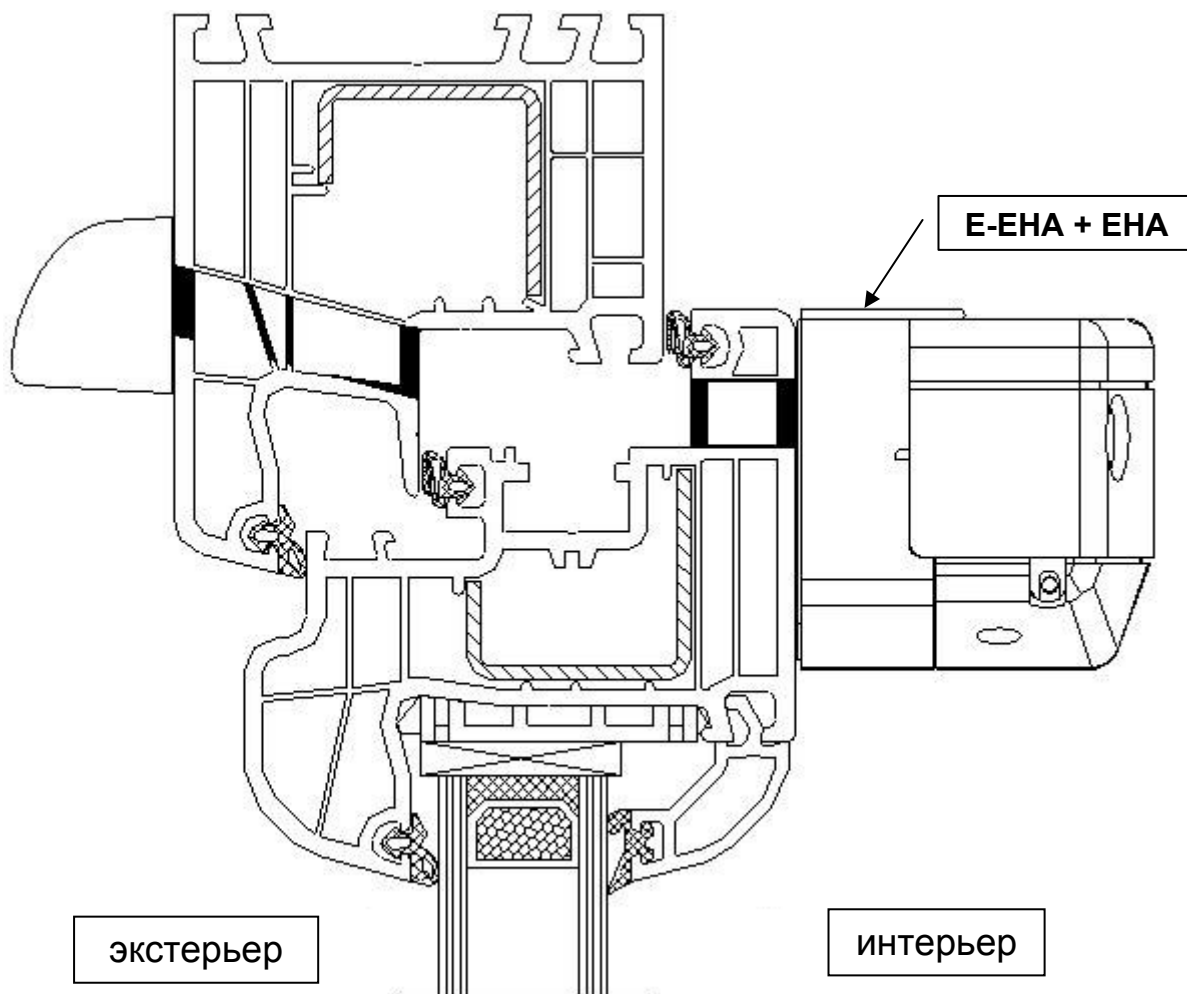

Рекомендуемые размеры технологического паза  
 в притворе рама / створка

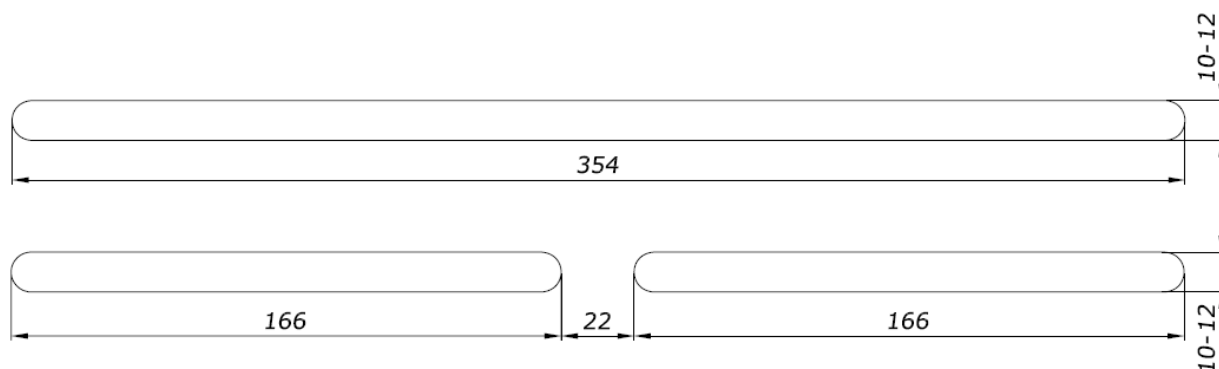

Профильная система: **ALUPLAST-IDEAL 5000**  
 Наружный козырёк: **Акустический А-ЕНА**

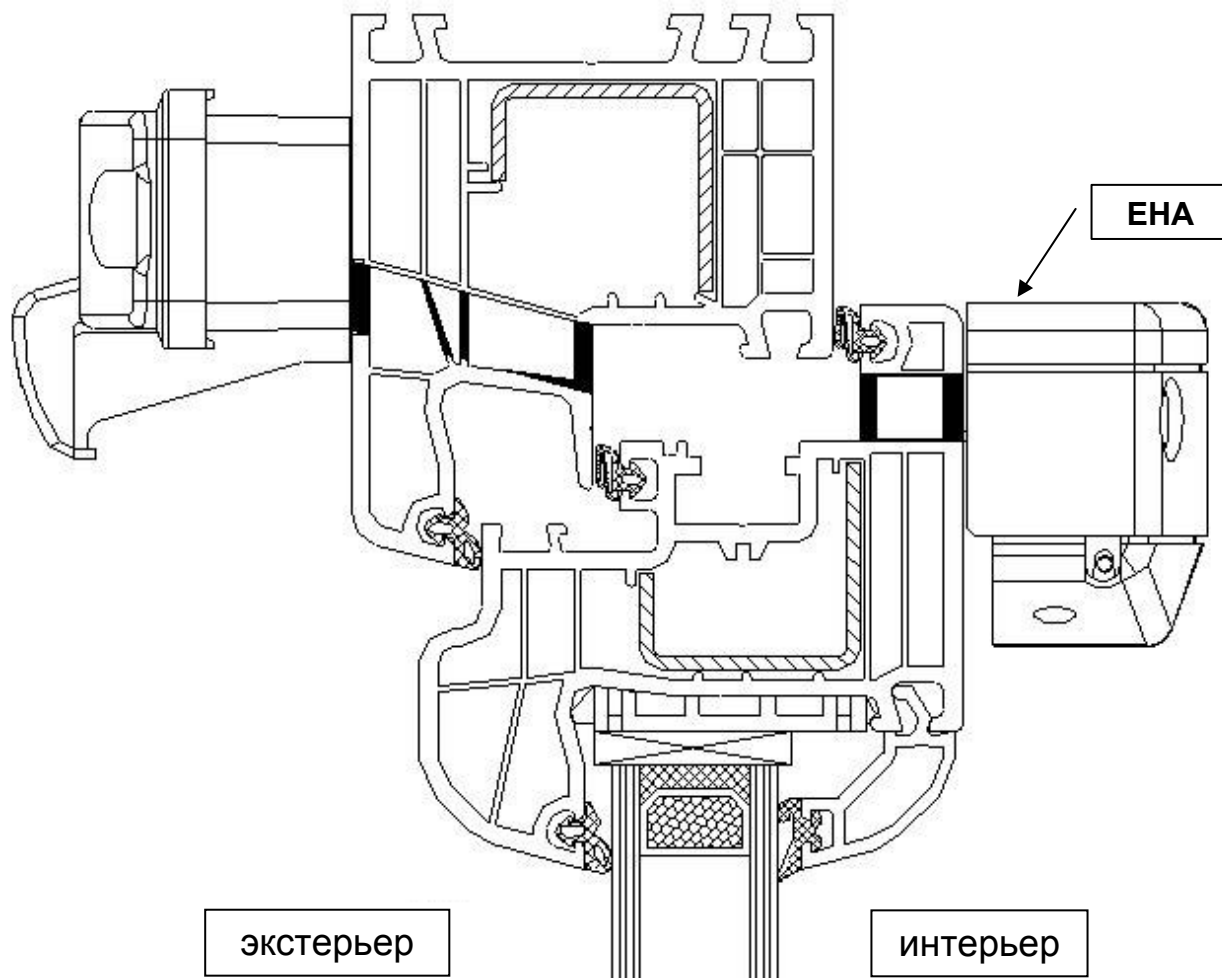

Рекомендуемые размеры технологического паза  
 в притворе рама / створка

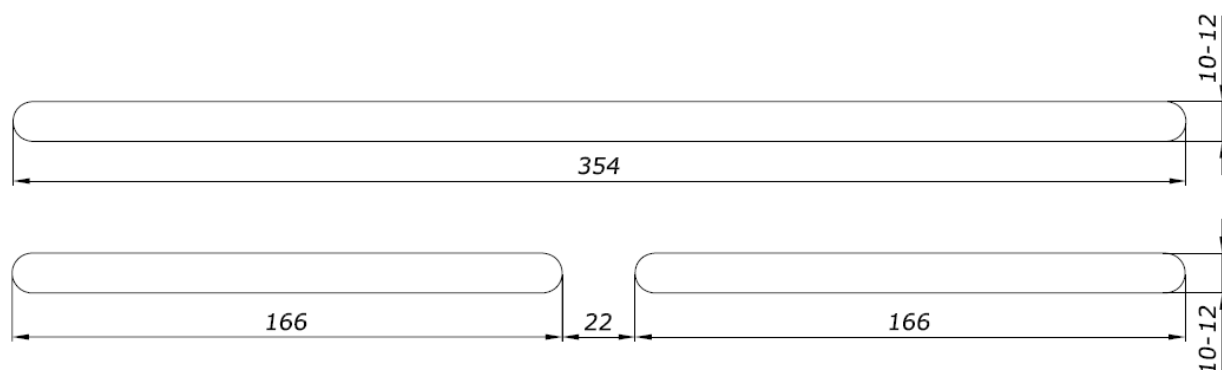

Профильная система: **ALUPLAST-IDEAL 5000**  
 Наружный козырёк: **Акустический А-ЕНА**

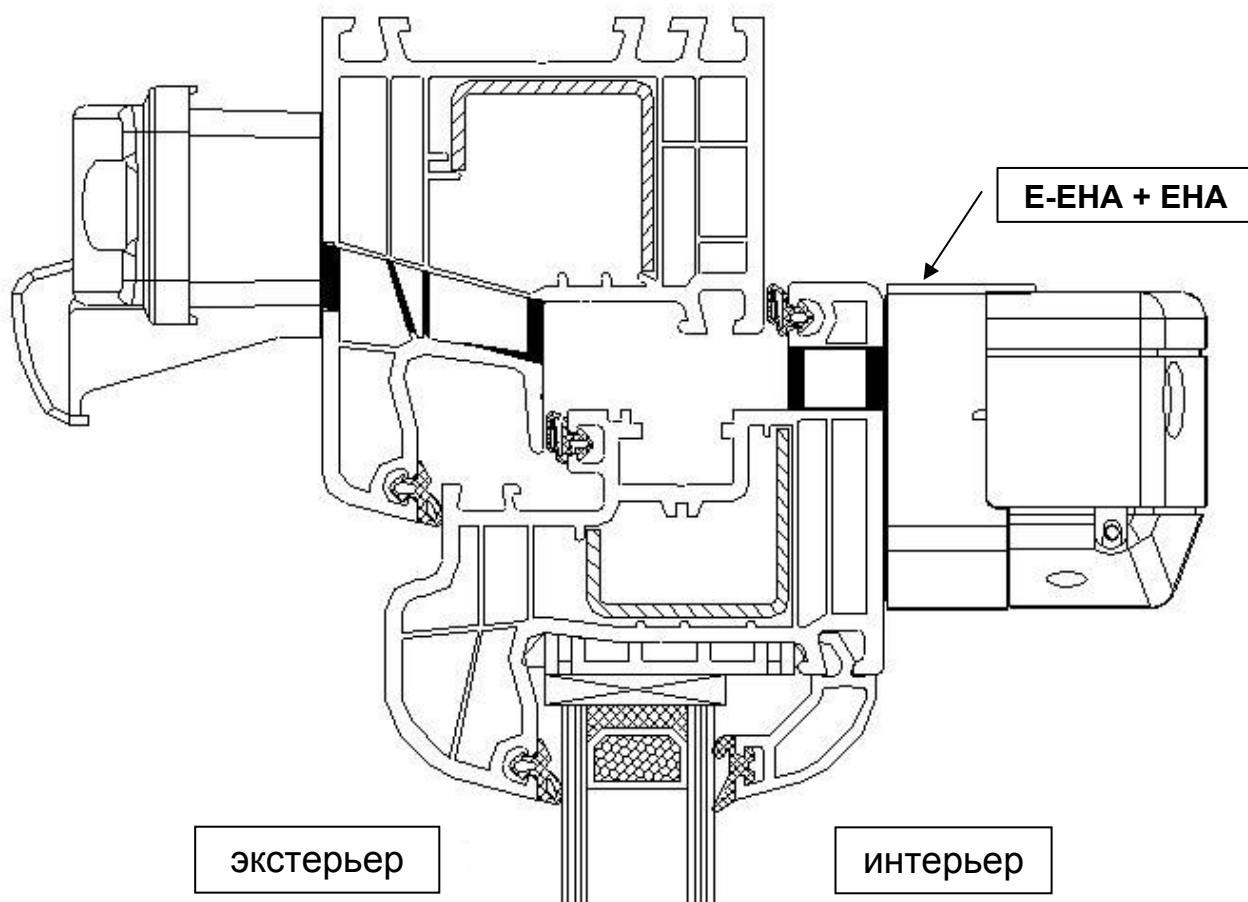

Рекомендуемые размеры технологического паза  
 в притворе рама / створка

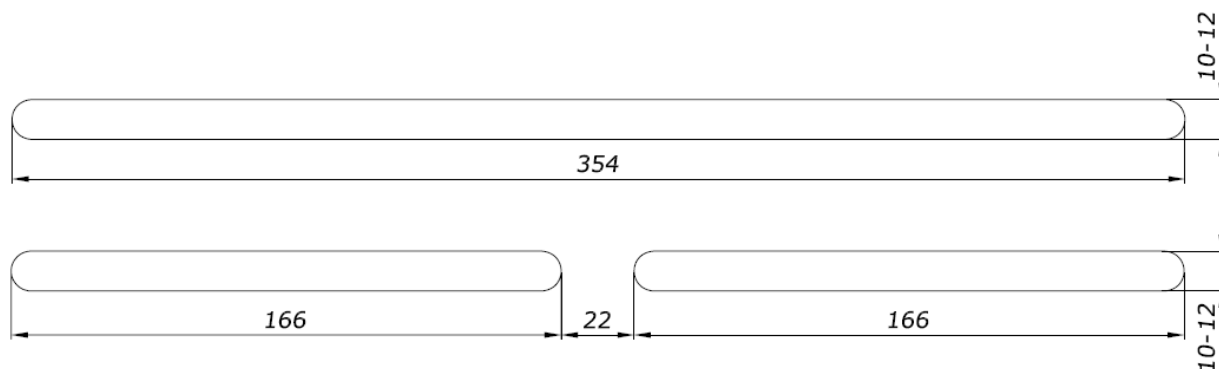

Профильная система: **MONTEX**  
 Наружный козырёк: **Стандартный ASAM**

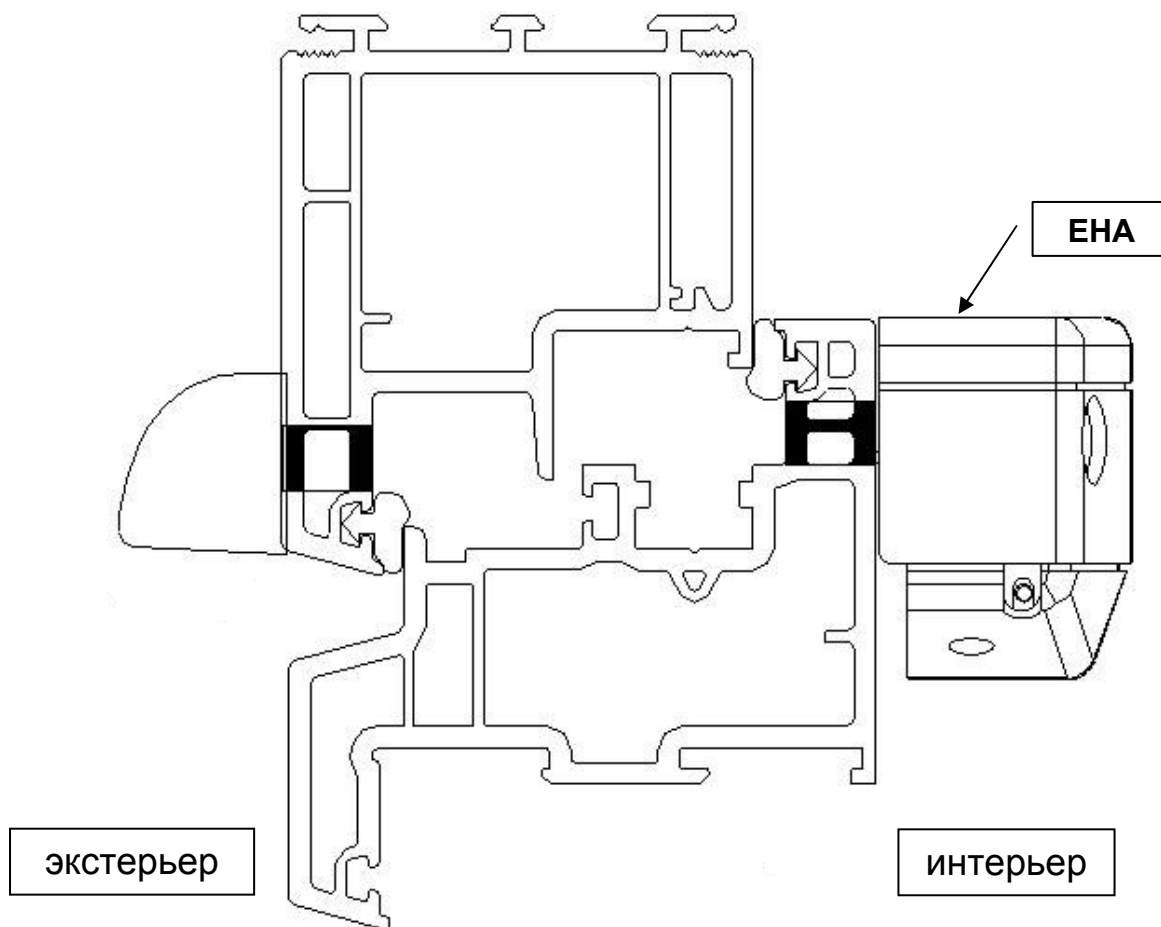

Рекомендуемые размеры технологического паза  
 в притворе рама / створка

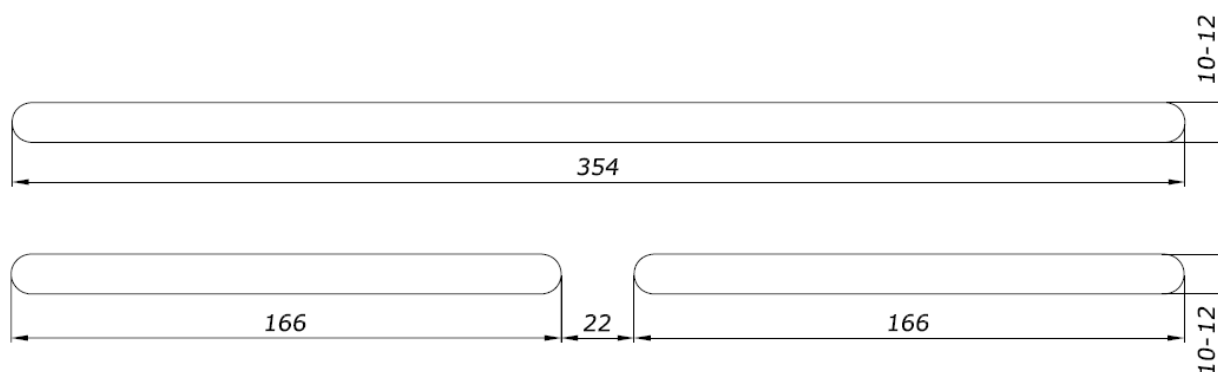

Профильная система: **MONTEX**  
 Наружный козырёк: **Стандартный ASAM**

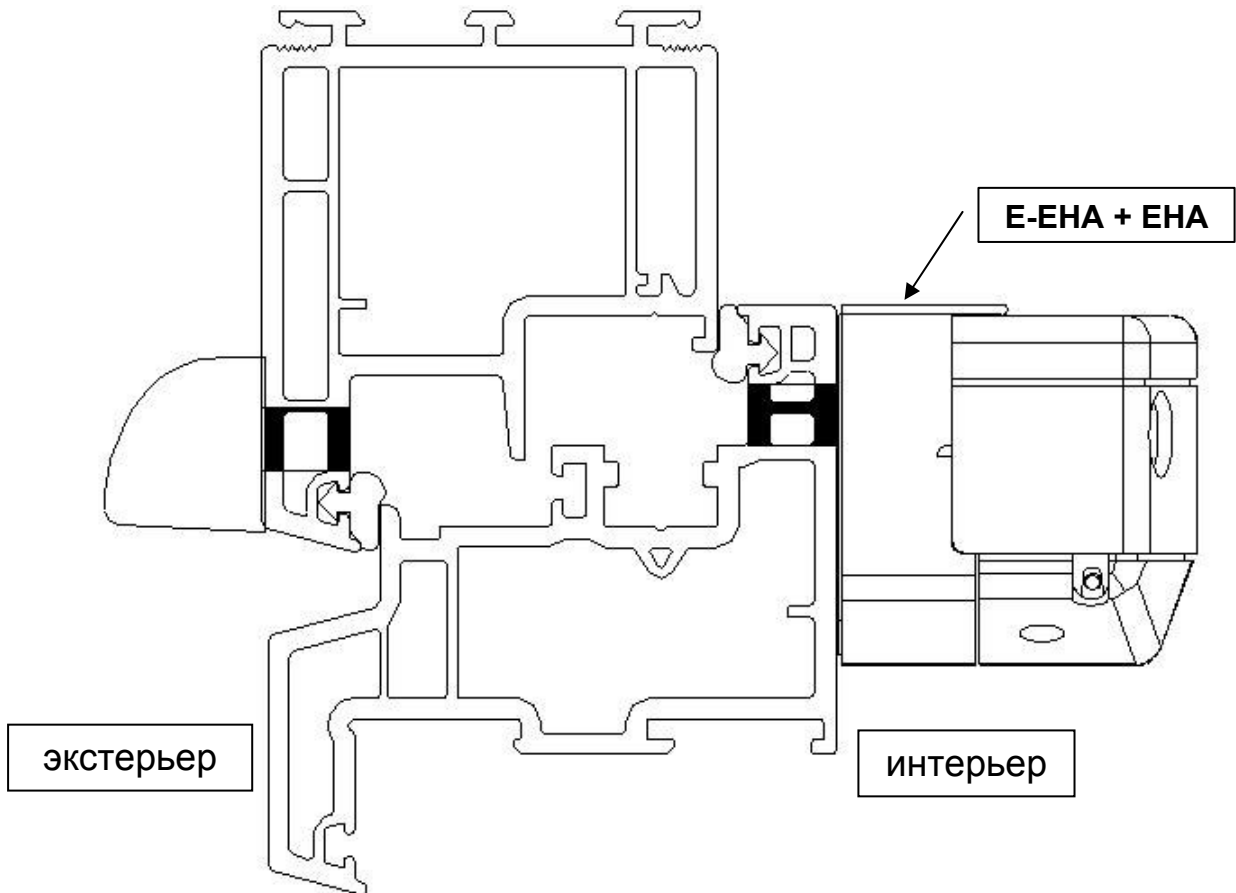

Рекомендуемые размеры технологического паза  
 в притворе рама / створка

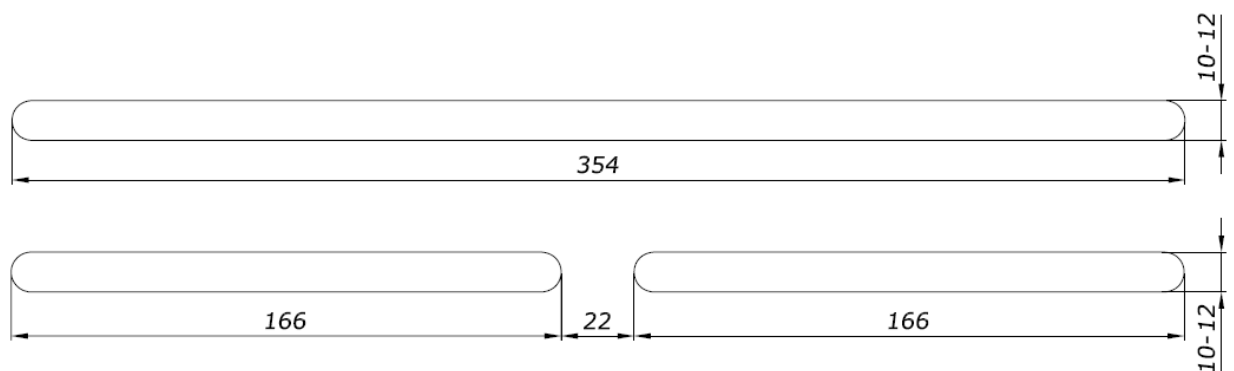

Профильная система: **MONTEX**  
 Наружный козырёк: **Стандартный А-ЕНА**

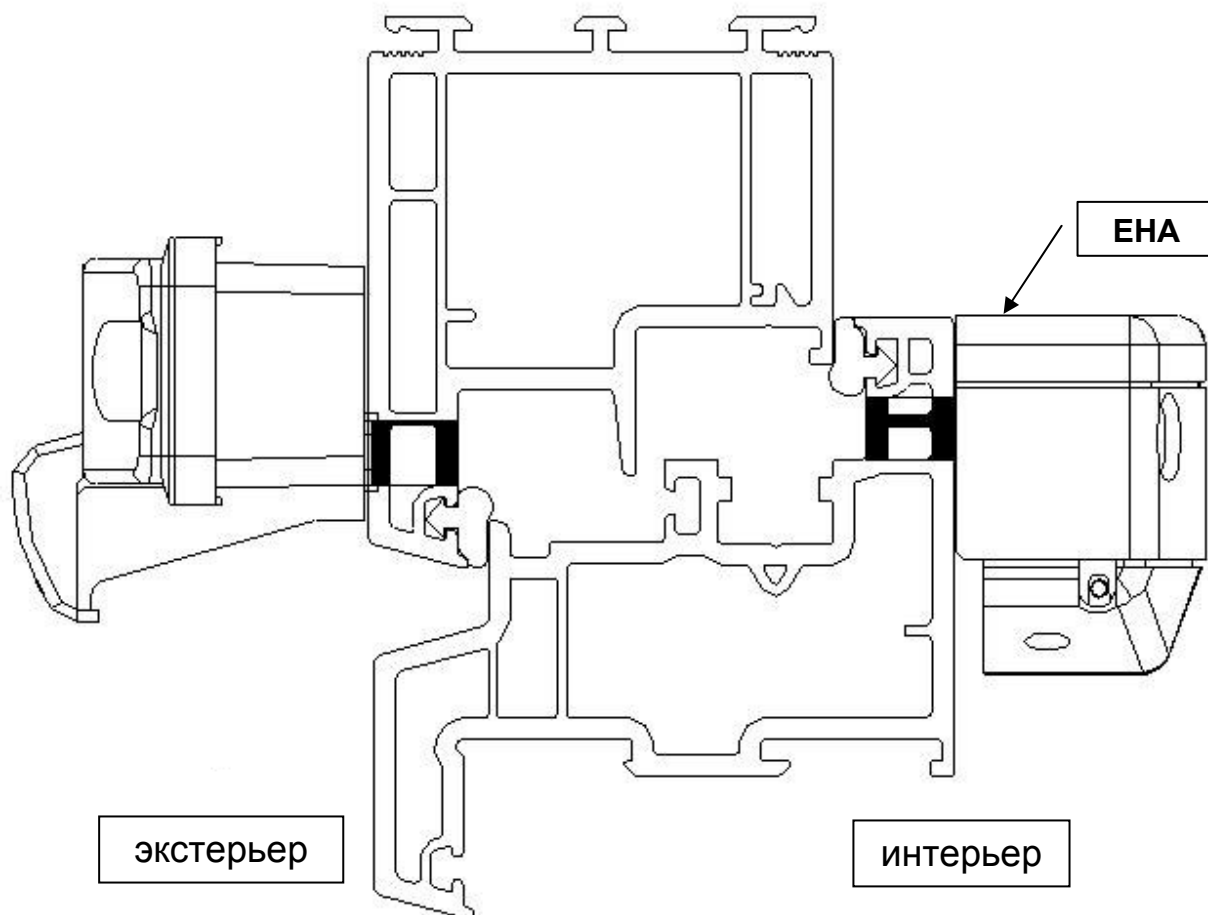

Рекомендуемые размеры технологического паза  
 в притворе рама / створка

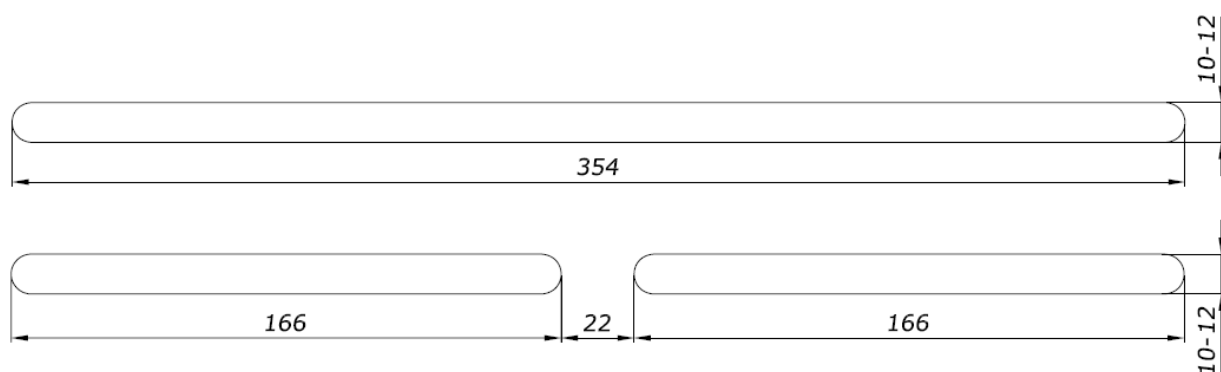

Профильная система: **MONTEX**  
 Наружный козырёк: **Стандартный А-ЕНА**

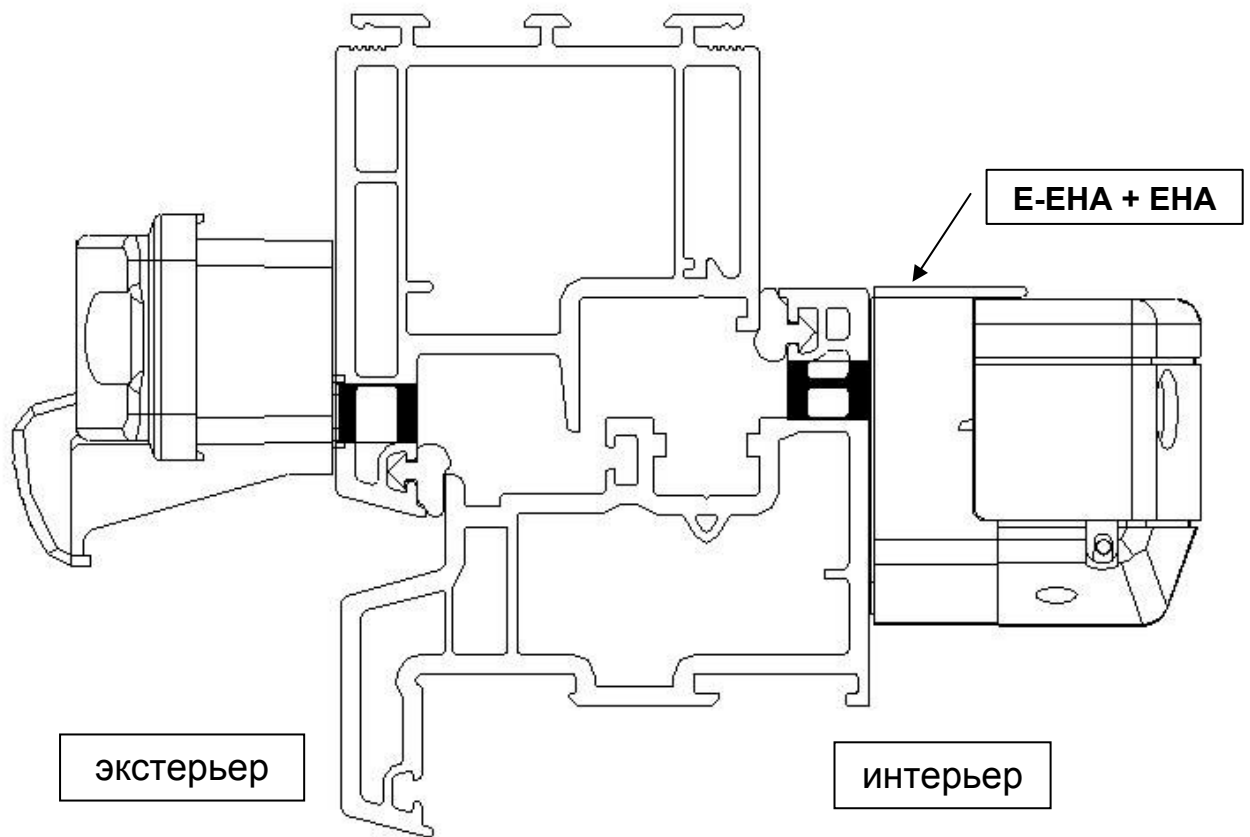

Рекомендуемые размеры технологического паза  
 в притворе рама / створка

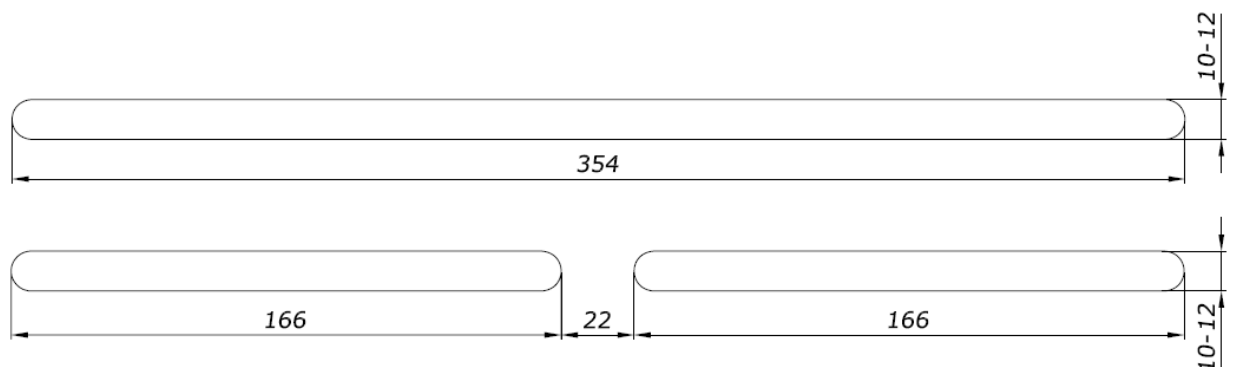



Профильная система: **REHAU BASIC**  
 Наружный козырёк: **Стандартный ASAM**

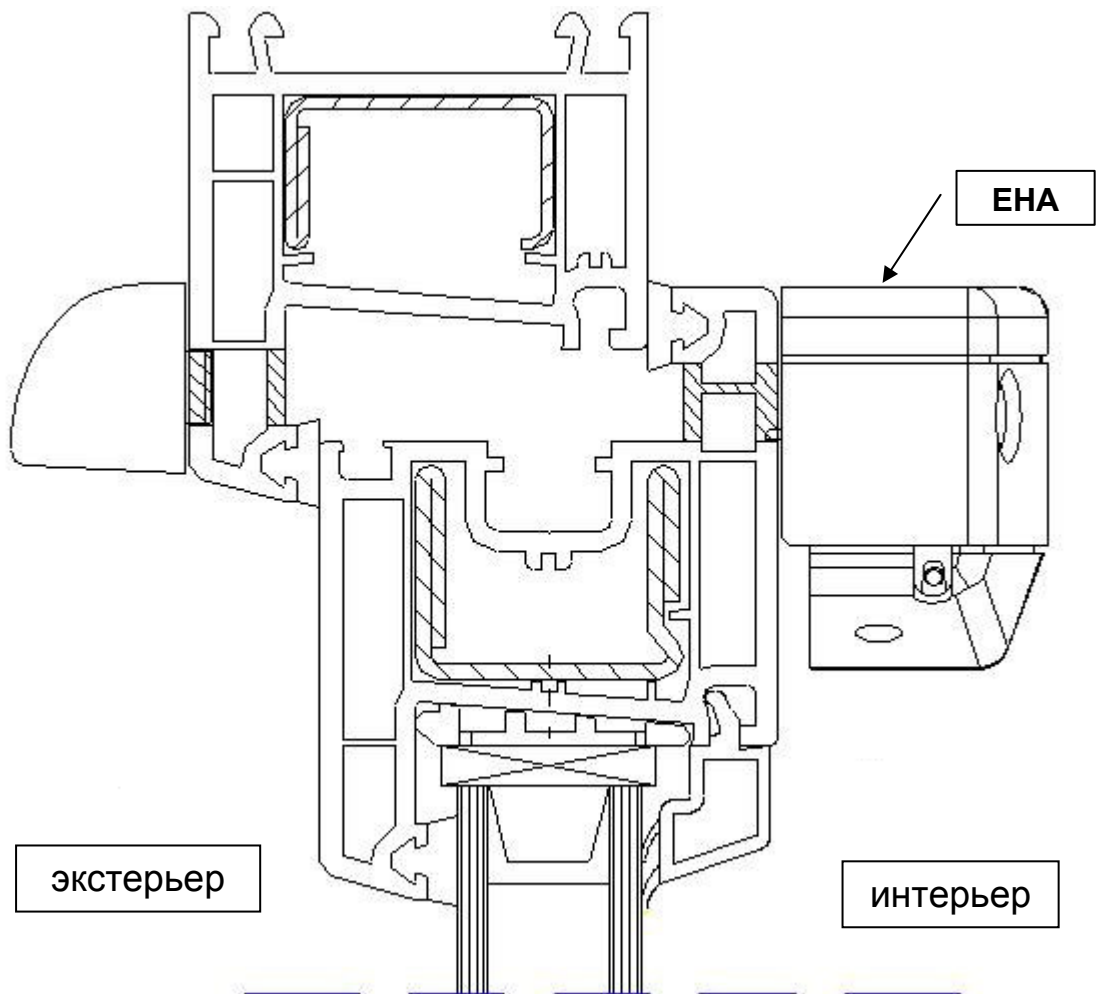

Рекомендуемые размеры технологического паза  
 в притворе рама / створка

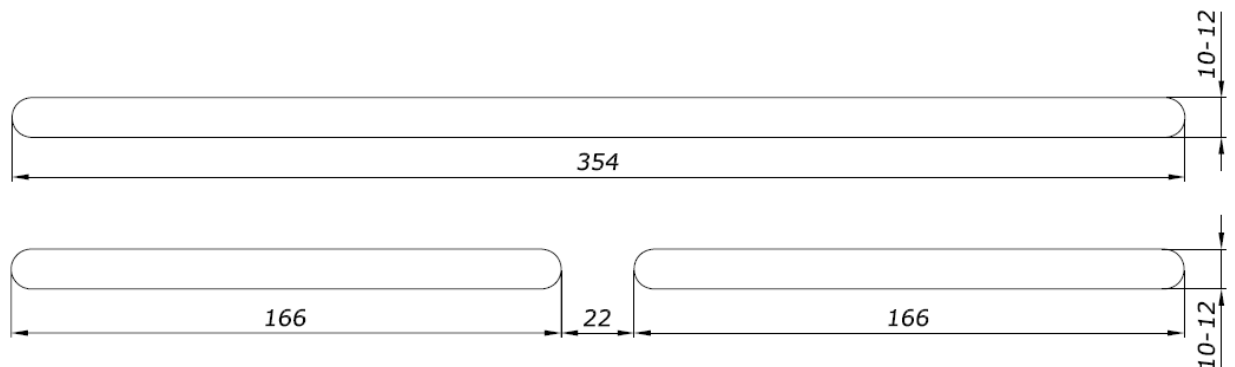

Профильная система: **REHAU BASIC**  
 Наружный козырёк: **Стандартный ASAM**

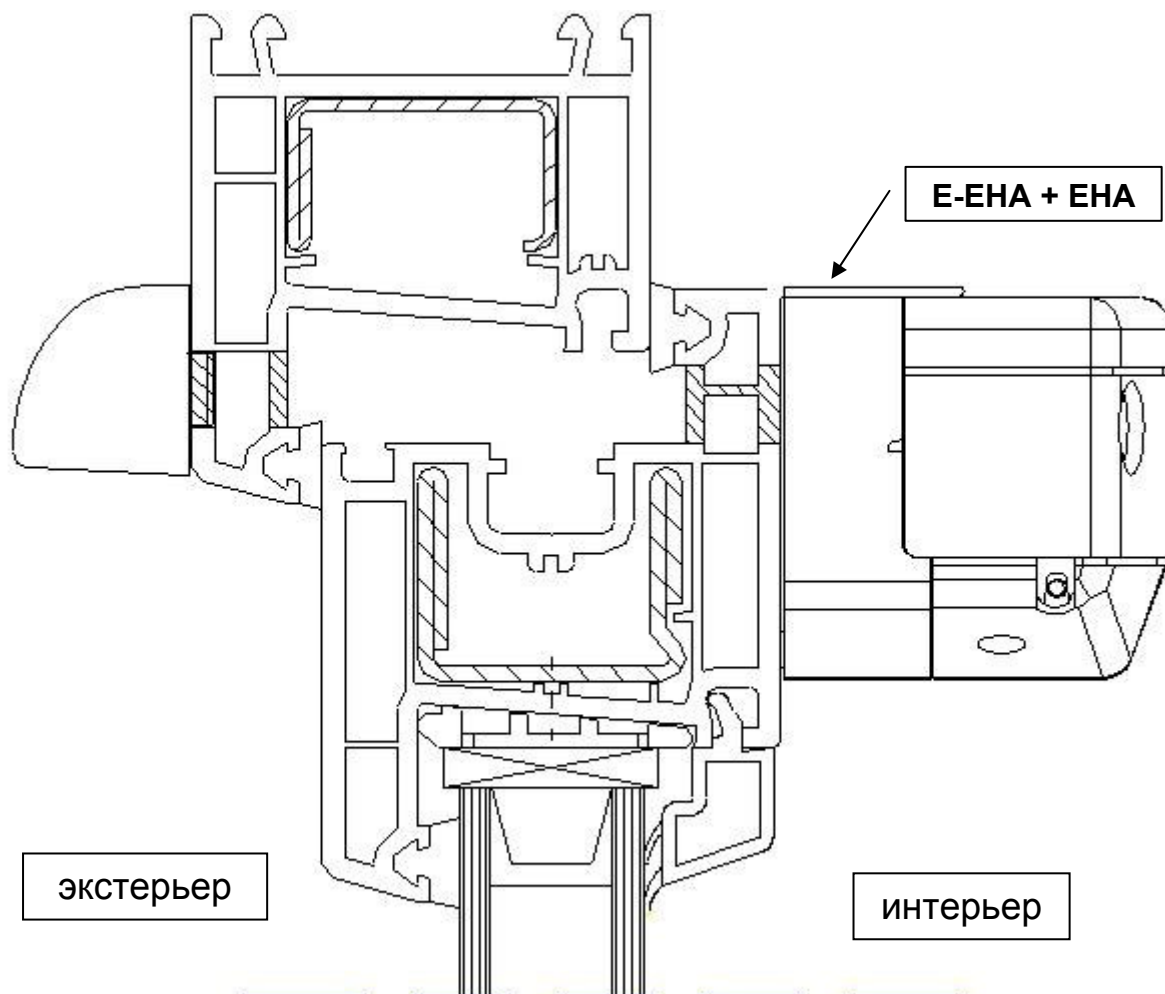

Рекомендуемые размеры технологического паза  
 в притворе рама / створка

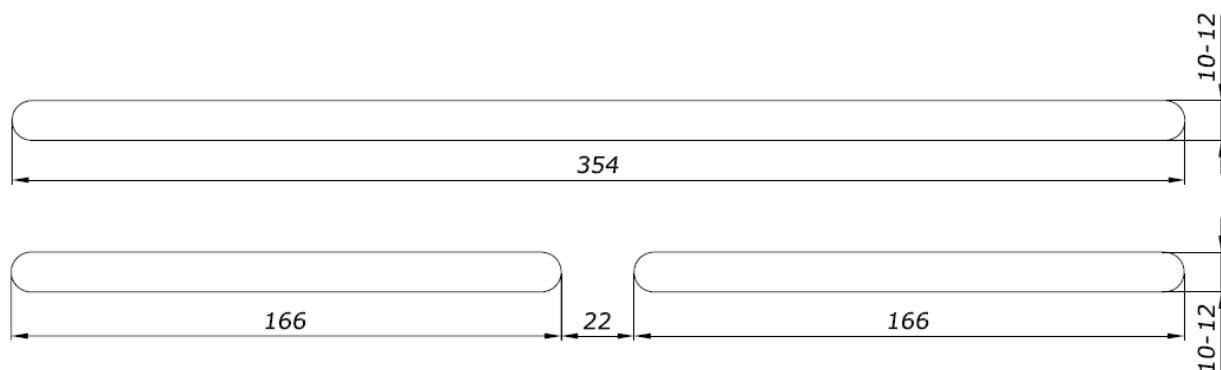

Профильная система: **REHAU BASIC**  
 Наружный козырёк: **Стандартный А-ЕНА**

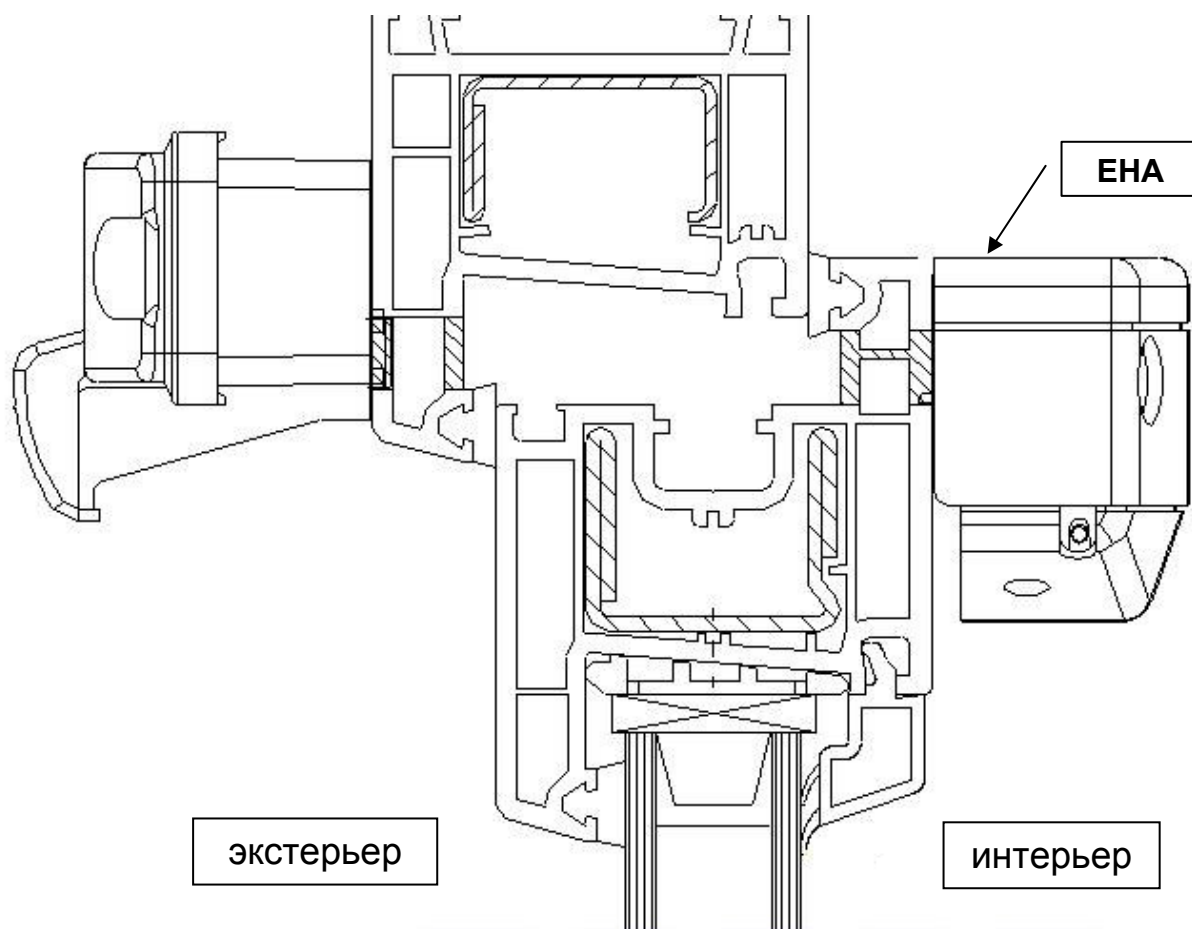

Рекомендуемые размеры технологического паза  
 в притворе рама / створка

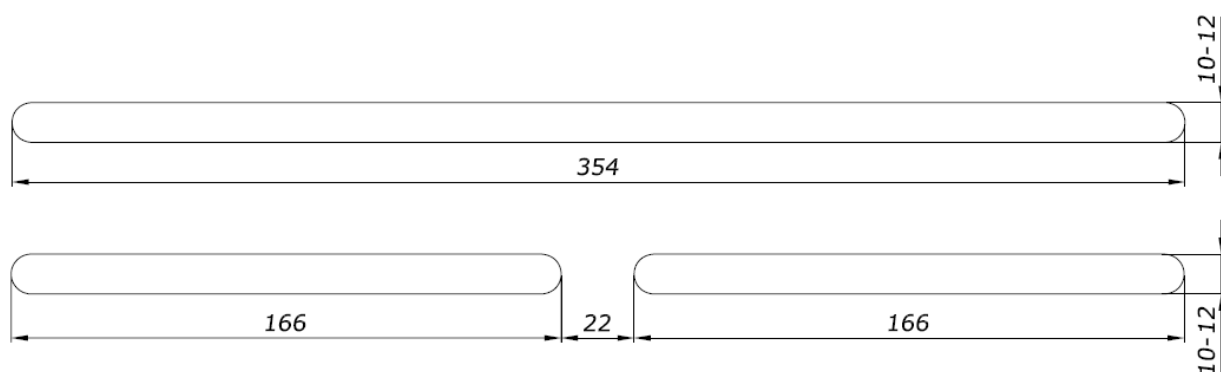

Профильная система: **REHAU BASIC**  
 Наружный козырёк: **Стандартный А-ЕНА**

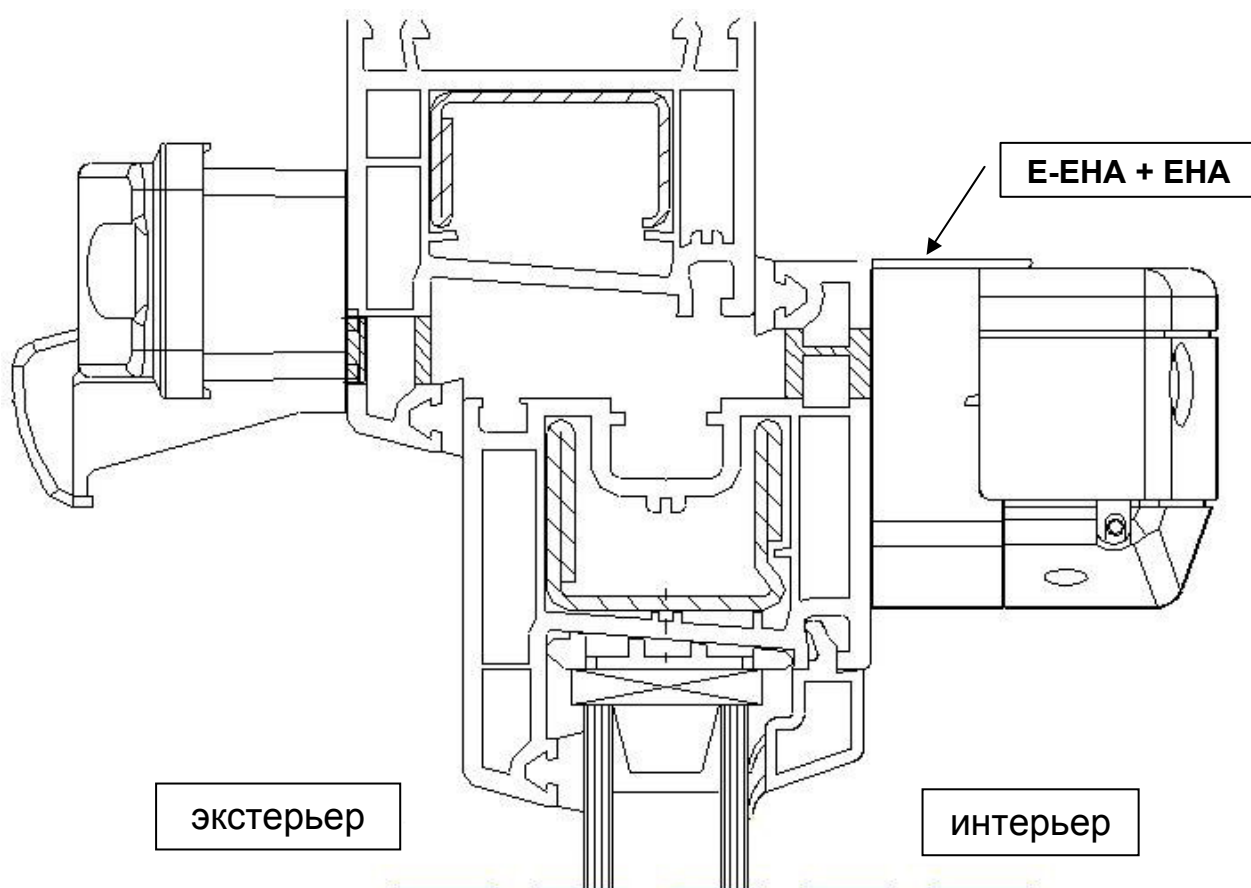

Рекомендуемые размеры технологического паза  
 в притворе рама / створка

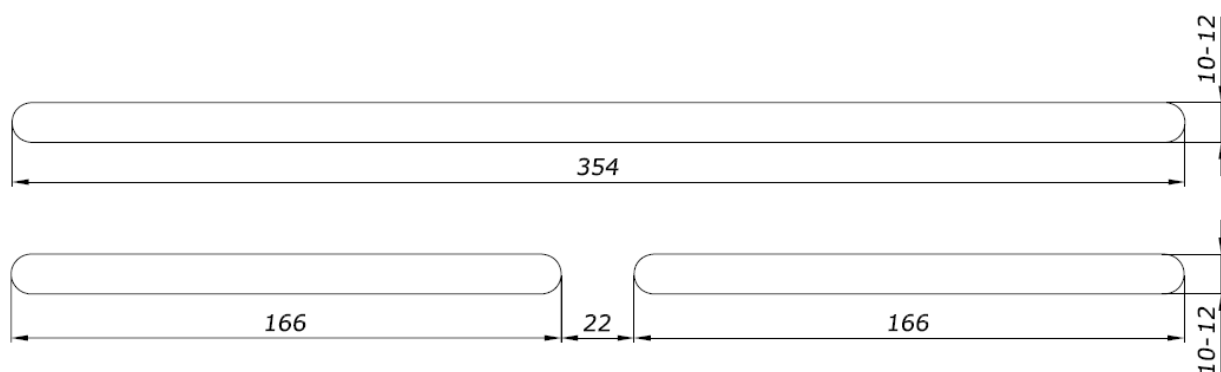

Профильная система: **TROCAL**  
 Наружный козырёк: **Стандартный ASAM**

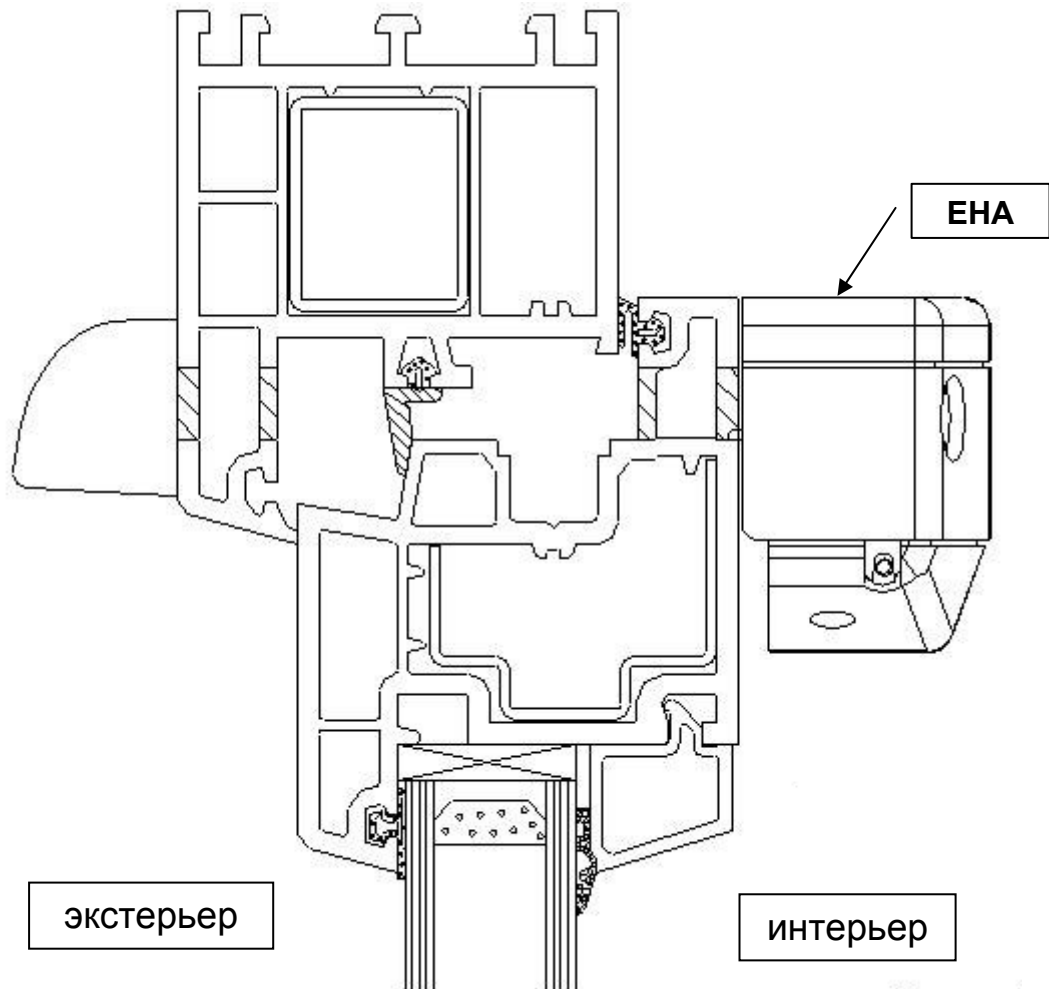

Рекомендуемые размеры технологического паза  
 в притворе рама / створка

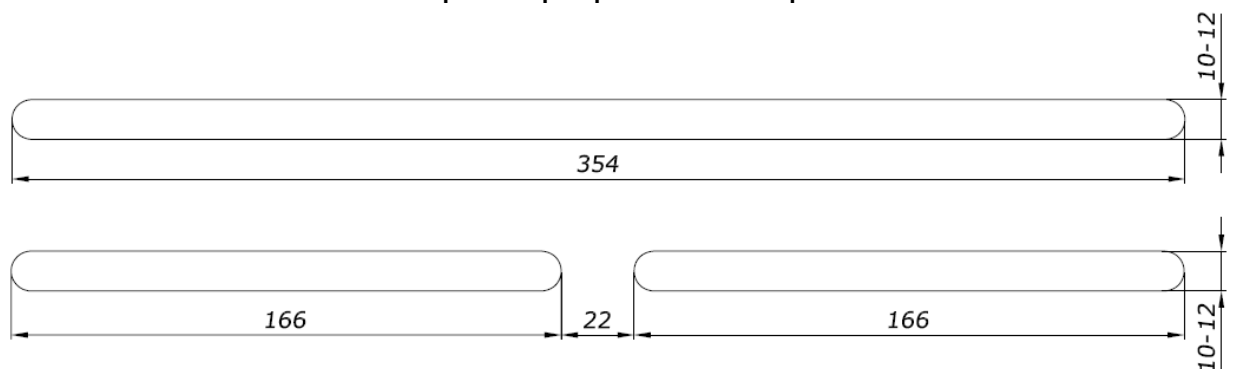

Профильная система: **TROCAL**  
 Наружный козырёк: **Стандартный ASAM**

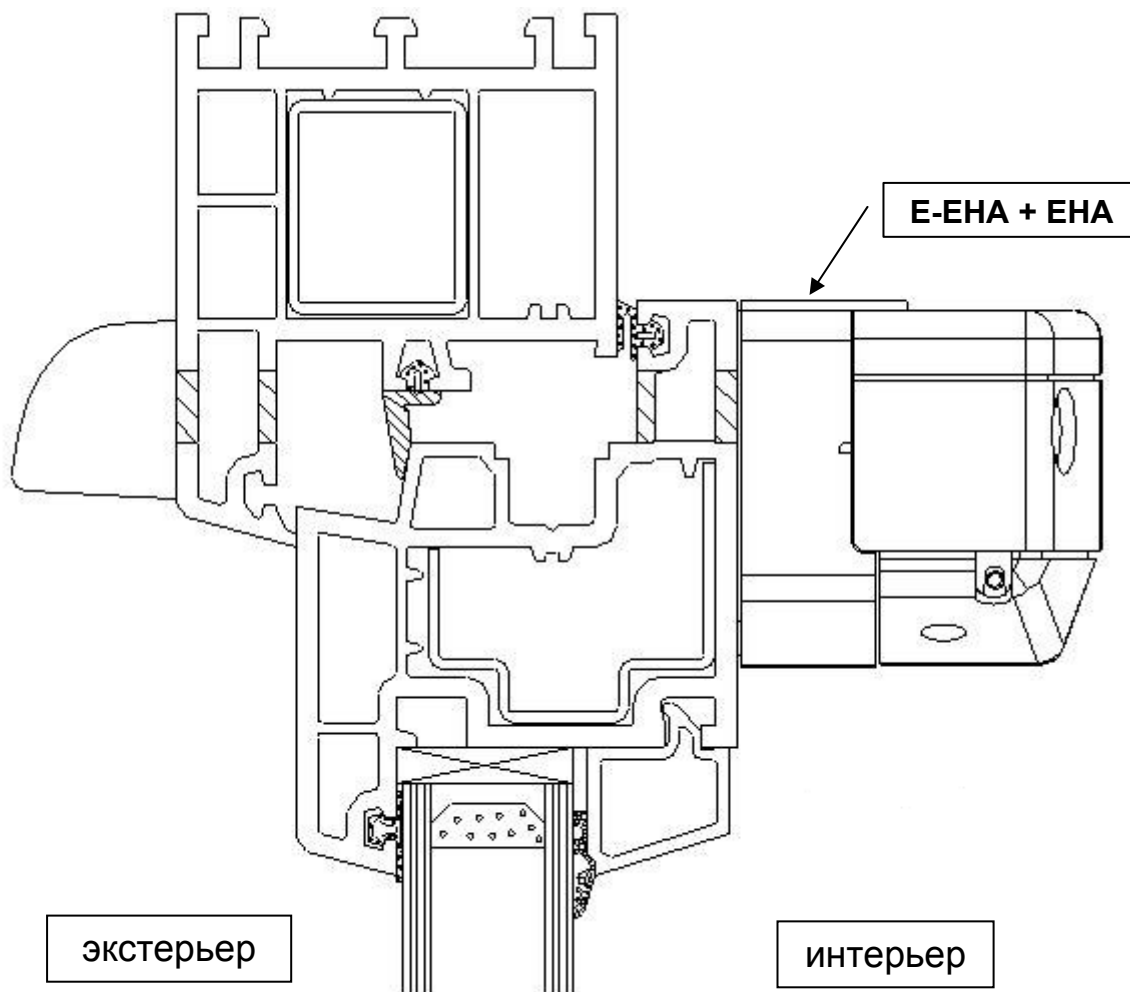

Рекомендуемые размеры технологического паза  
 в притворе рама / створка

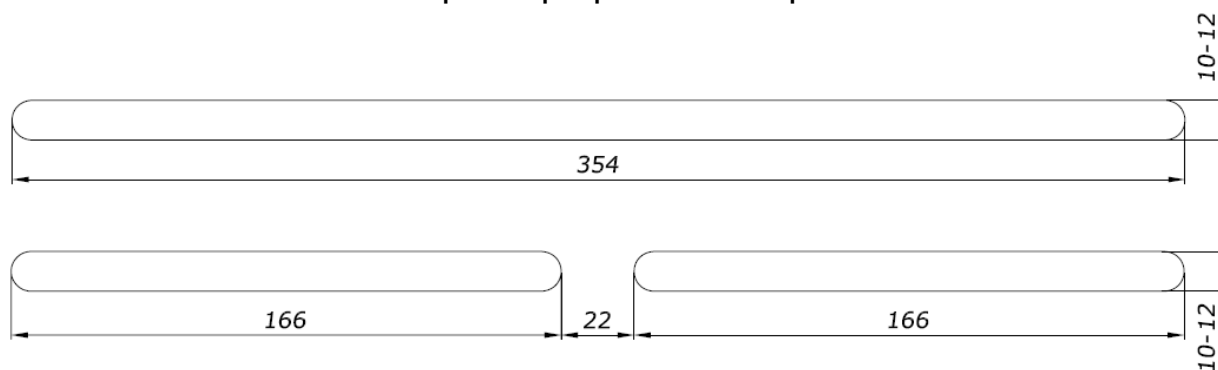

Профильная система: **TROCAL**  
 Наружный козырёк: **Стандартный А-ЕНА**

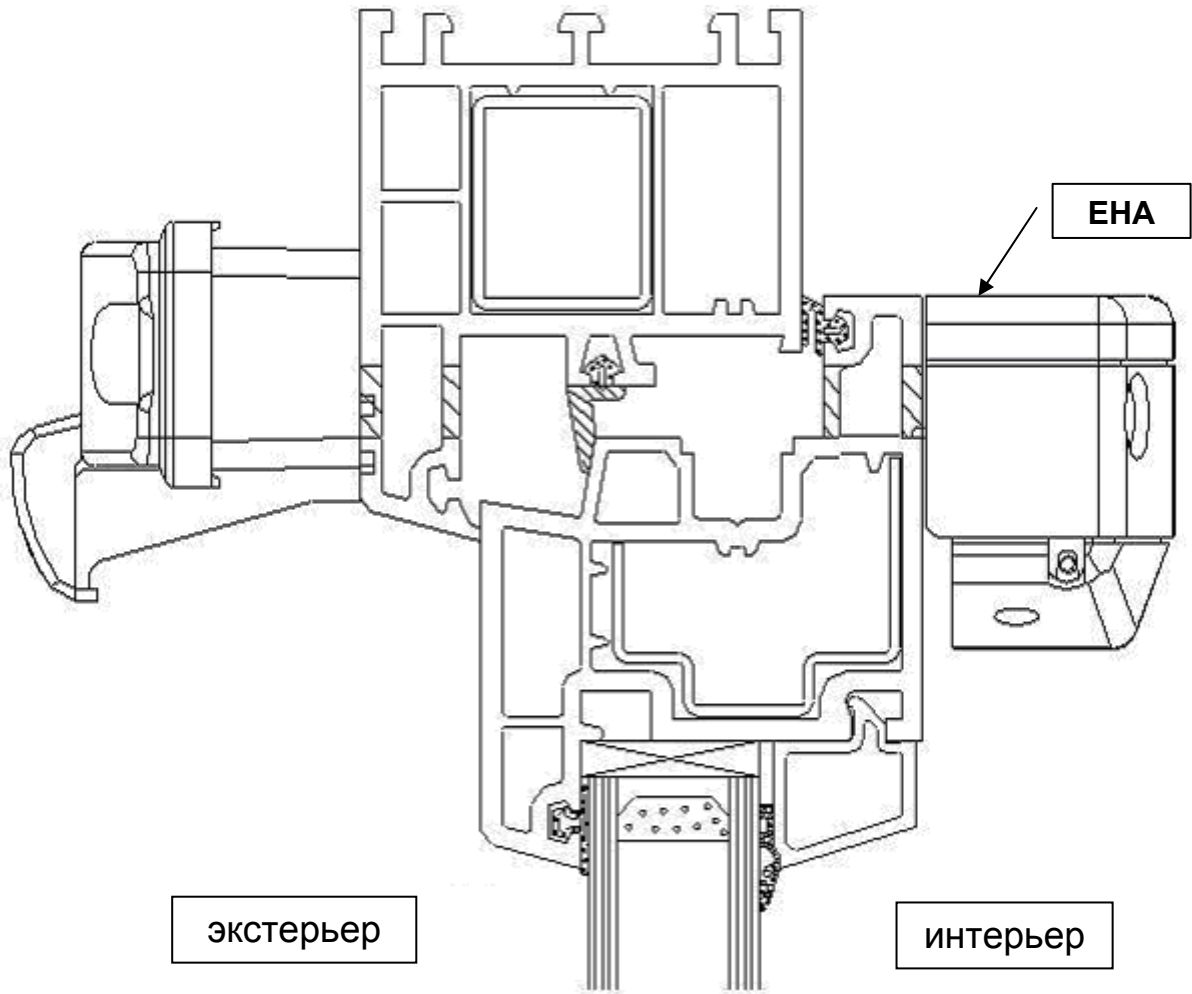

Рекомендуемые размеры технологического паза  
 в притворе рама / створка

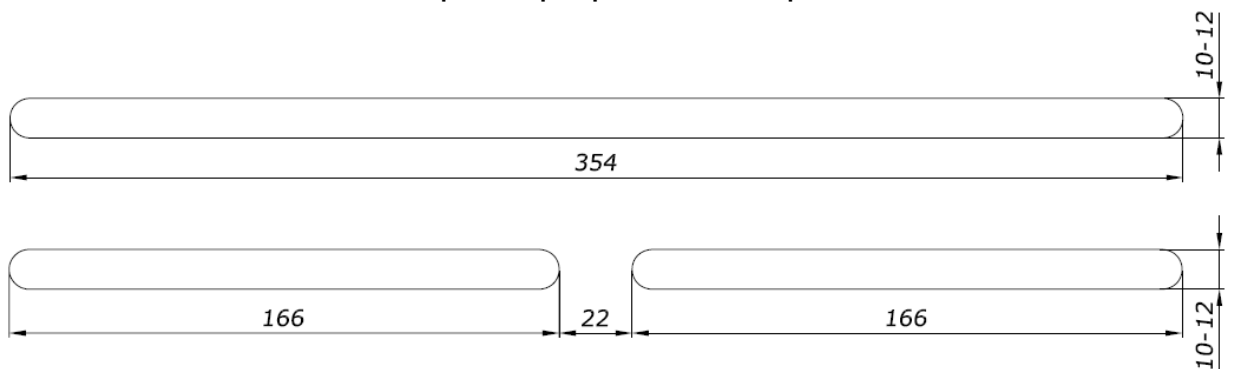

Профильная система: **TROCAL**  
 Наружный козырёк: **Стандартный А-ЕНА**

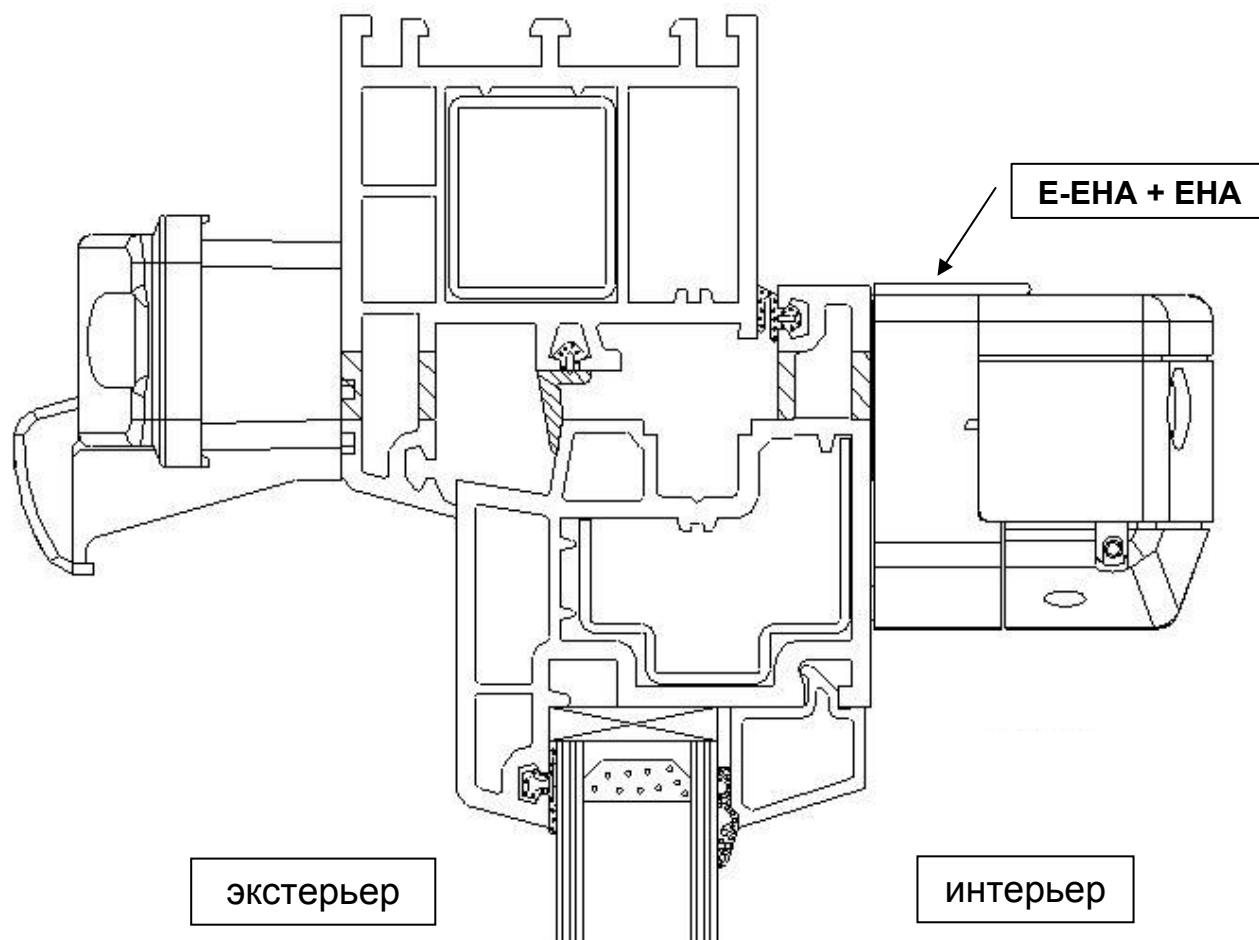

Рекомендуемые размеры технологического заза  
 в притворе рама / створка

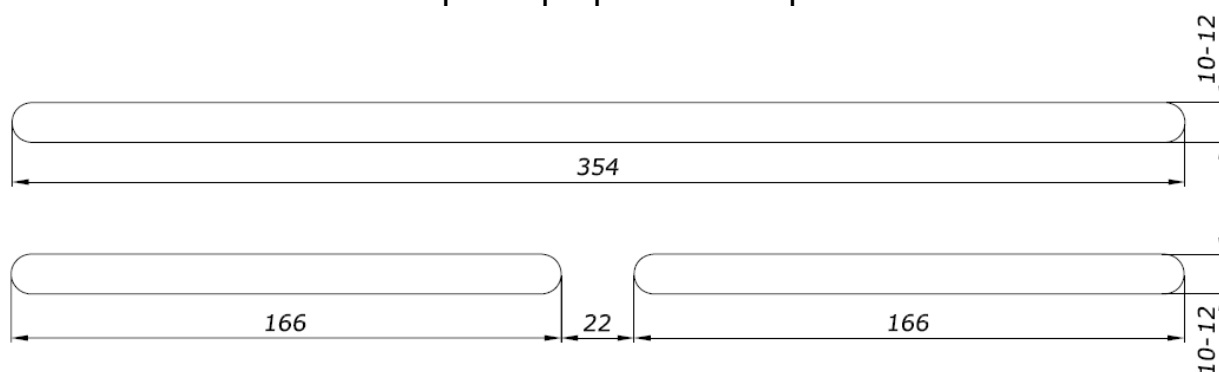



Профильная система: **VEKA**  
 Наружный козырёк: **Стандартный ASAM**

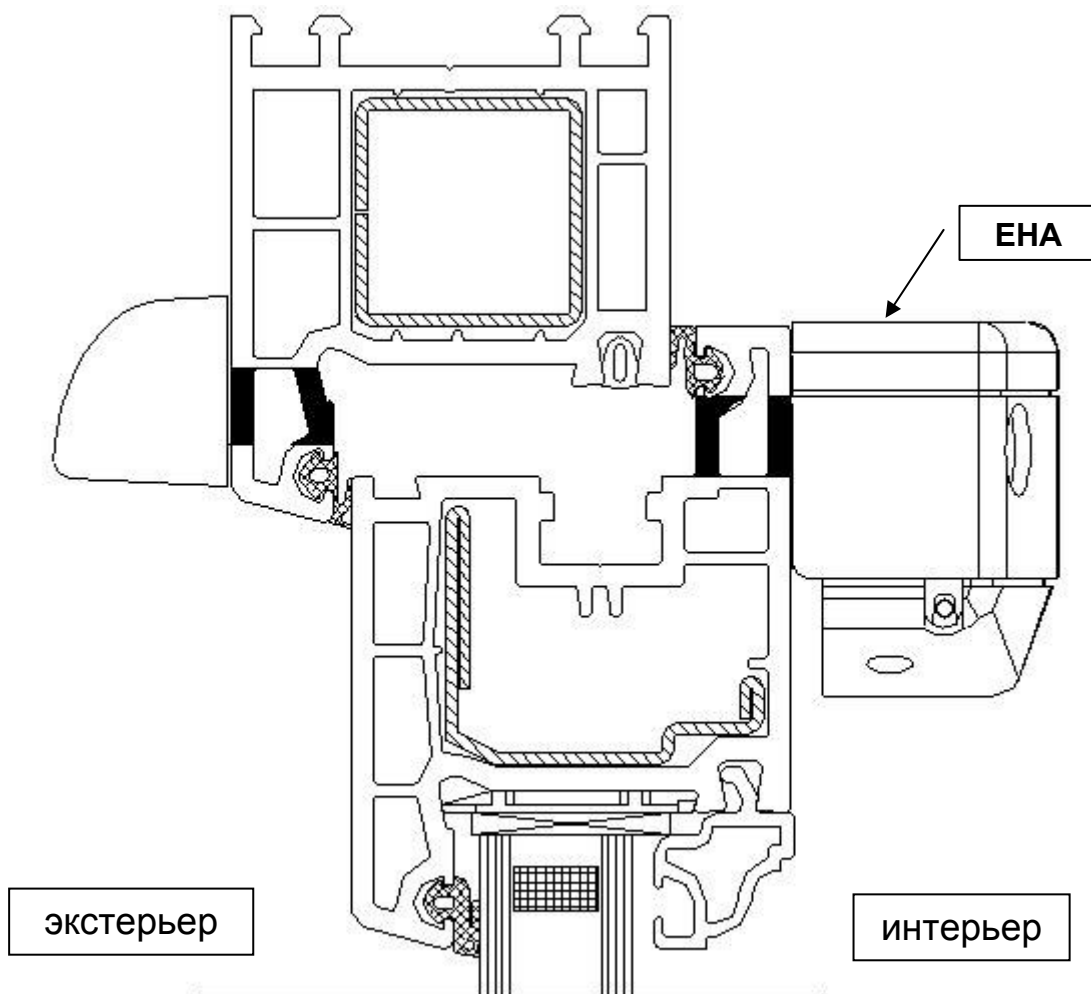

Рекомендуемые размеры технологического паза  
 в притворе рама / створка

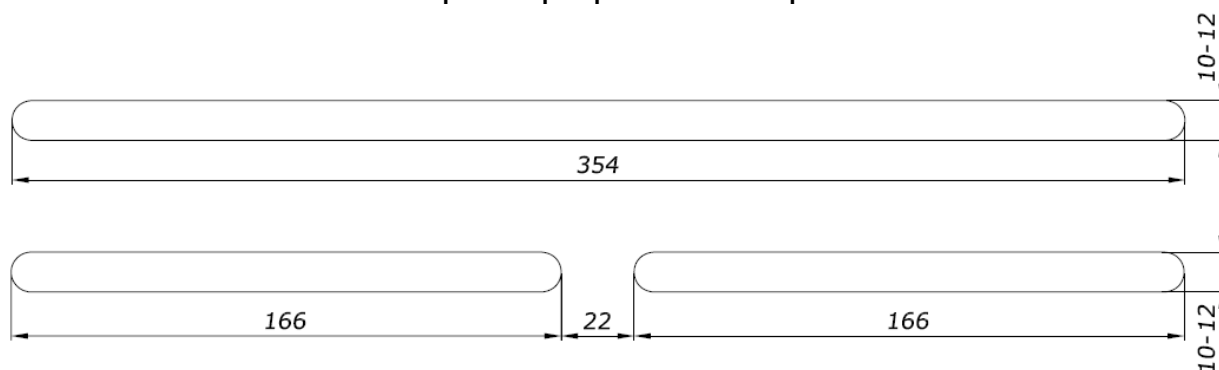

Профильная система: **VEKA**  
 Наружный козырёк: **Стандартный ASAM**

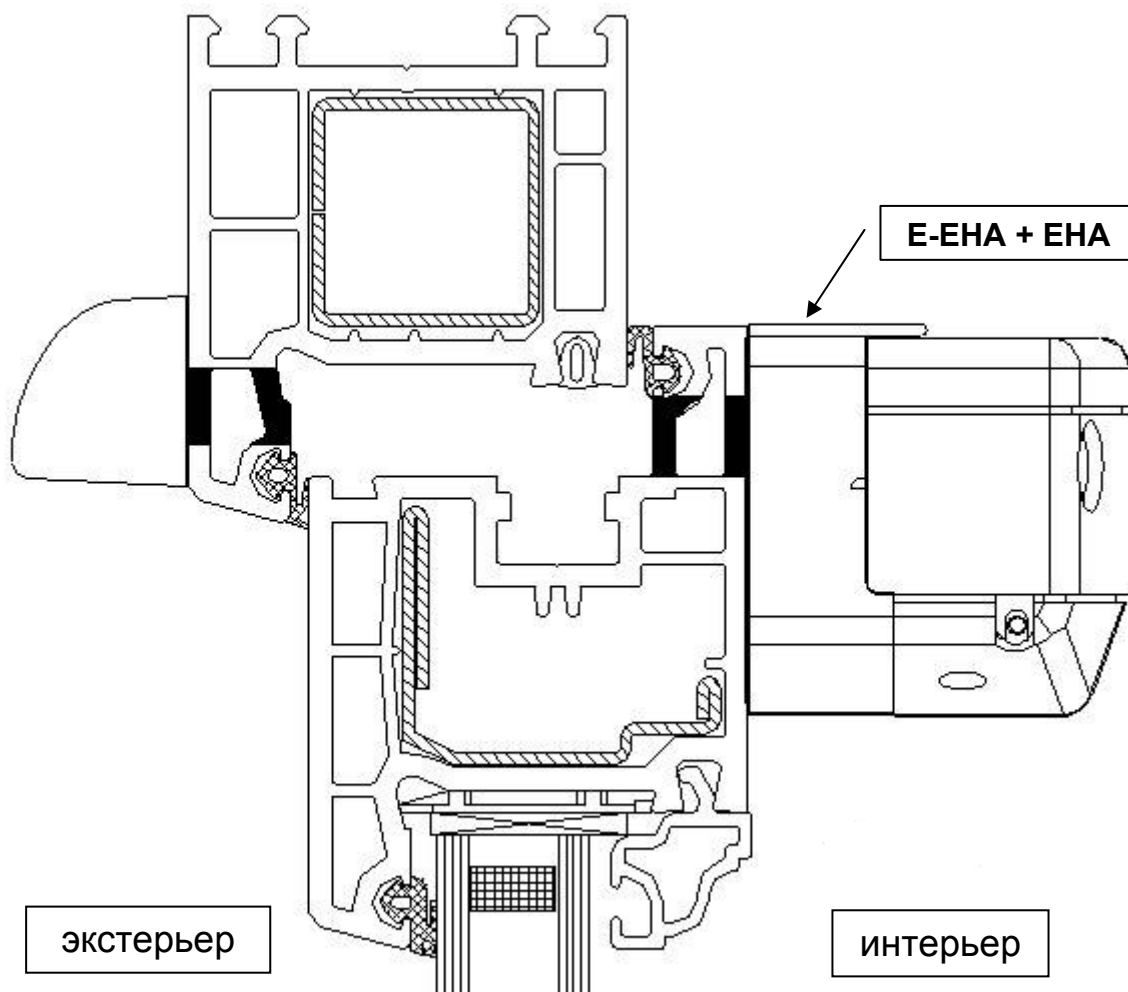

Рекомендуемые размеры технологического паза  
 в притворе рама / створка

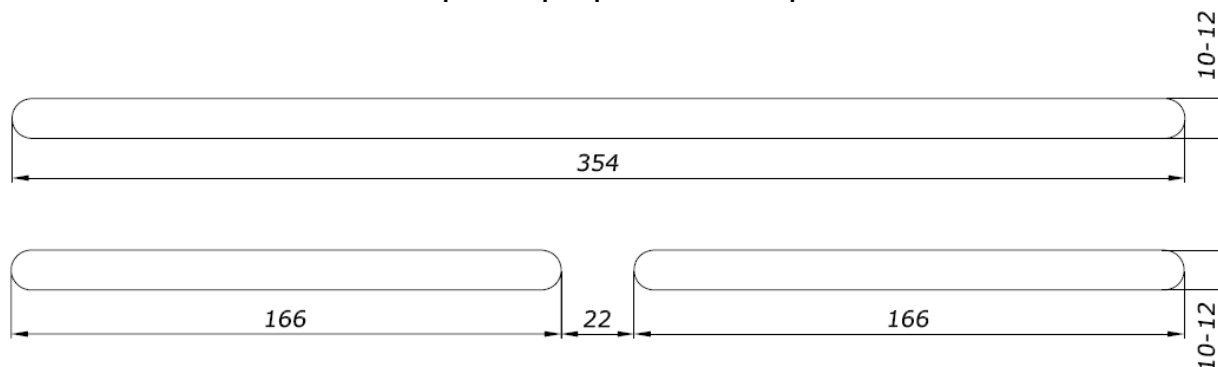

Профильная система: **VEKA**  
 Наружный козырёк: **Стандартный А-ЕНА**

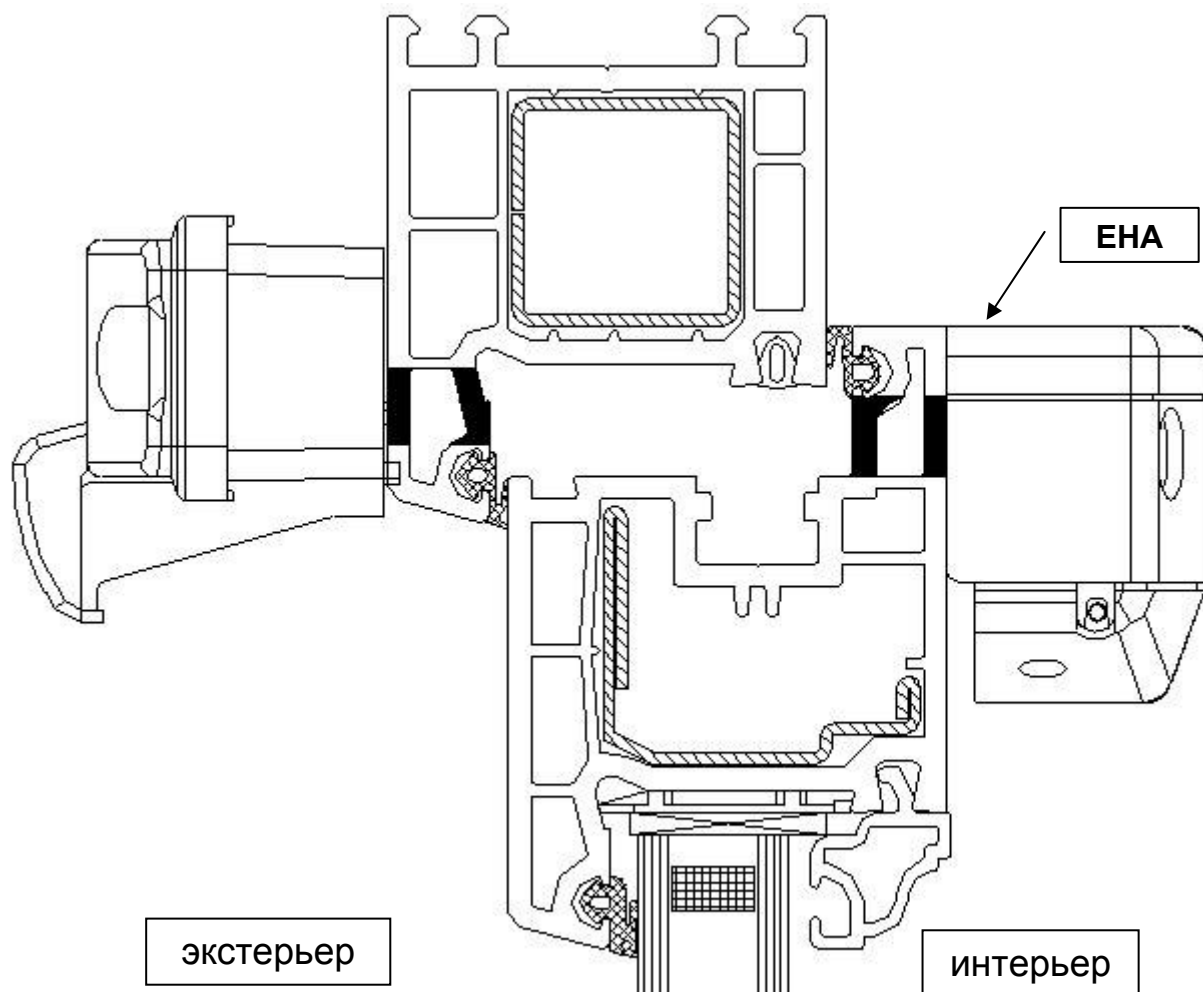

Рекомендуемые размеры технологического паза  
 в притворе рама / створка

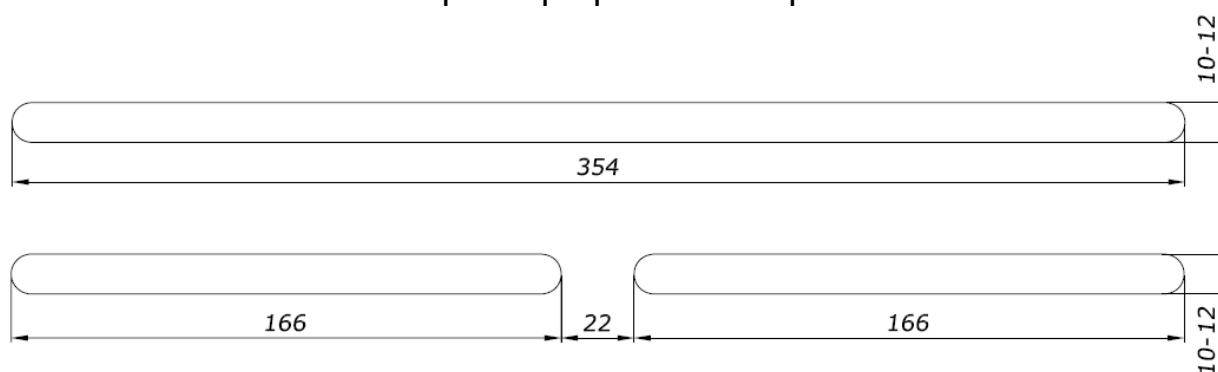

Профильная система: **VEKA**  
 Наружный козырёк: **Стандартный А-ЕНА**

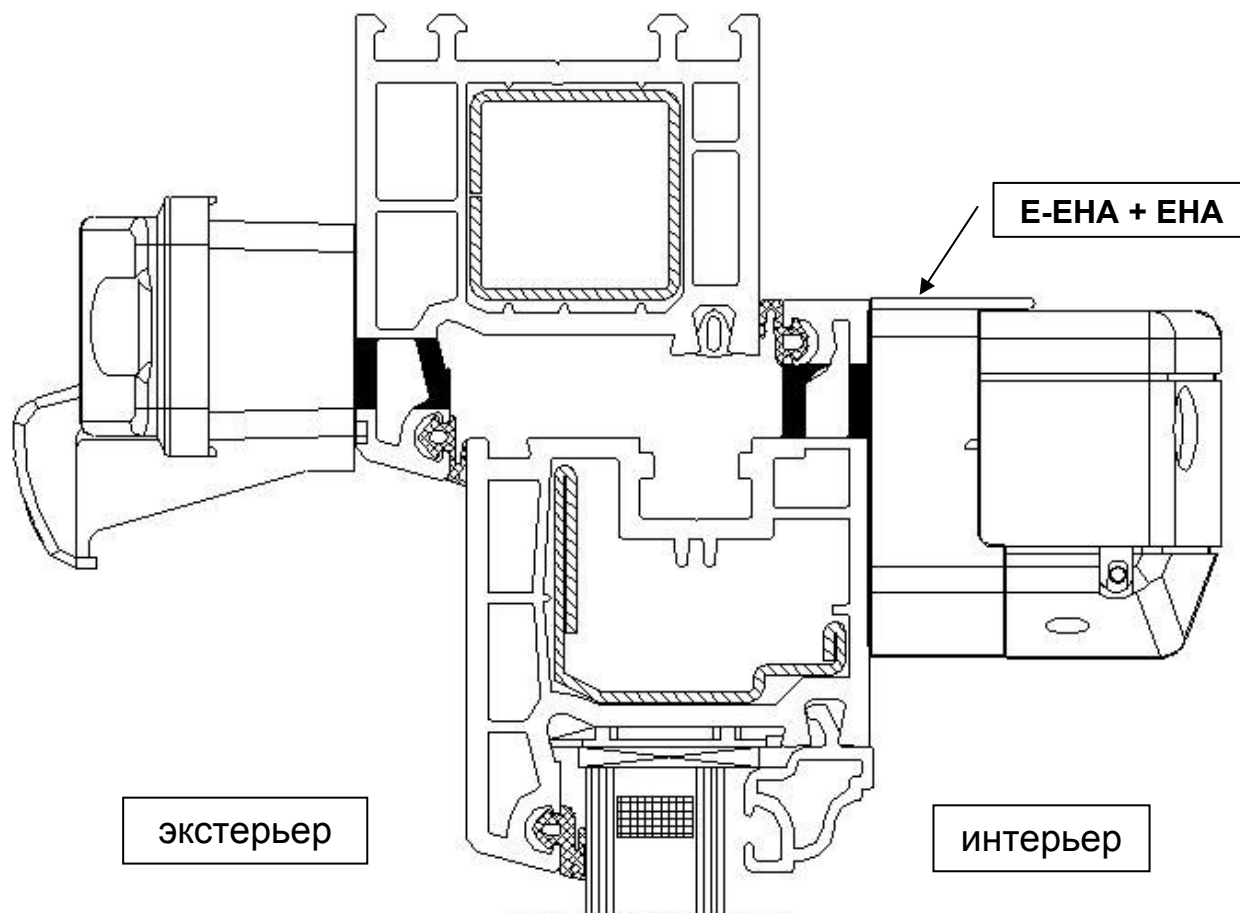

Рекомендуемые размеры технологического паза  
 в притворе рама / створка

